

ARTIKELLISTA BYGG



SWEBOLT AB

Tel: 08 - 584 909 60 Fax: 08 - 583 581 82

Leveransvillkor

SWEBOLT AB levererar gods enligt de allmänna bestämmelserna i NLS 95.

- Priser:** Samtliga priser i gällande prislista är exklusive moms, mervärdesskatt. Priserna är skrivna som brutto SEK per 100 stycken om inte annat anges.
- Betalningsvillkor:** Betalningstid 30 dagar netto från fakturadatum. Därefter debiteras dröjsmålsränta. Vid sen betalning debiteras påminnelseavgift och ränta. Avvikelser i leverans och/eller levererat gods skall skriftligen meddelas leverantören inom 7 dagar.
- Frakter:** Samtliga priser i aktuell prislista gäller fritt vårt lager i Järfälla. Expressleveranser debiteras enligt överenskomet per tillfälle. Leveranser inom Stor Stockholm levereras med anlitat transportföretag och debiteras enligt fraktavtal. Eventuella restleveranser levereras fraktfritt eller enligt överenskommelse.
- Förpackningar:** Förpackningsstorlek anges per artikeltyp och sida. Avvikelser kan förekomma.
- Bruten förpackning:** Priserna i aktuell prislista är baserade på hel förpackning. Bruten förpackning debiteras 30 kronor per artikelrad.
- Minorder:** Minsta fakturabelopp är 500 kronor netto, exkl. frakt och emballage. Gäller ej eventuella restleveranser.
- Emballage:** Debiteras till självkostnad.
- Retur av gods:** Godkännes endast med bifogad kopia på vår följesedel och godkännande av oss. Kontakta oss för returinstruktion. Returer krediteras med 80% av debiterat pris.
- Annullering:** Order kan endast annulleras enligt överenskommelse med oss. Annullering av specialbeställda artiklar kan inte accepteras.
- Certifikat:** Certifikat och intyg debiteras till självkostnad, för närvarande 75 kronor. Gäller lagerförda artiklar och intyg/certifikat beställda vid ordertillfället. Övriga certifikat debiteras enligt överenskomet.
- Tryckfel:** **SWEBOLT AB** ansvarar inte för följderna orsakat av eventuella tryckfel i aktuell prislista.

SWEBOLT AB

Järfälla

SWEBOLT AB

BOX 2029 176 02 Järfälla

Tel: 08 - 555 975 00

Fax: 08 - 583 581 82

E-mail: info@swebolt.se

Norrköping

Anders Kellerman

Mob: 08 - 555 975 10

Malmö

Ulf Qvist

Mob: 040 - 606 10 01

Stockholm Norr

Dag Ericsson

Tel: 08 - 555 975 11

Stockholm Syd

Joakim Oxelvik

Tel: 08 - 555 975 12

Tranås

SWEBOLT Tranås AB

BOX 60 573 21 Tranås

Tel: 0140 - 36 23 00

Fax: 0140 - 74 13 54

Mail: tranas@swebolt.se

Håkan Jonsson

Tel: 0140 - 36 23 01

Fredrik Axelsson

Tel: 0140 - 36 23 03

1. MASKINER

2. BETONGINFÄSTNING

3. GÄNGSTÅNG, SKRUV m.m

4. PLUGG, GIPS & SKIVINF.

5. FASAD OCH BYGGSKRUV

6. FÖNSTER & KARMINFÄSTNING

7. PLÅTSKRUV, VENT.SKRUV

8. SKRUV

9. ELEMENTSKRUV

10. ISOLERINFÄSTNING

11. SKALMURSFÖRANKRING

12. BYGGBESLAG

13. BLINDNIT

14. BUNTBAND, STÅLBAND

15. SPIK

16. LIM, MASSA

17. FOG

18. KLAMMER

19. VERKTYG

20. TEKNIK

MASKINER

MILWAUKEE

BOSCH

TRYCKLUFT & GASPISTOLER

Hittar du under flik 15 "SPIK"

ARTIKELLISTA BYGG

2013-2014

**VI SALUFÖR HELA MILWAUKEES
OCH BOSCH SORTIMENT MED ELMASKINER**

Milwaukee[®]



BOSCH

SWEBOLT AB

TEL 08 - 555 975 00 FAX 08 - 583 581 82

BETONGINFÄSTNING

<u>EXPADERBULT</u>	<u>2:1</u>
<u>MONTAGEVERKTYG</u>	<u>2:1</u>
<u>SÄKERHETSEXPANDER</u>	<u>2:2</u>
<u>ÖGELEXPANDER</u>	<u>2:2</u>
<u>PFG EXPANDER – PINNSKRUV</u>	<u>2:3</u>
<u>PFG EXPANDER – SEXKANTSKRUV</u>	<u>2:3</u>
<u>PFG EXPANDER – KROK</u>	<u>2:4</u>
<u>PFG EXPANDER – ÖGLA</u>	<u>2:4</u>
<u>PFG EXPANDER – LÖS HYLSA</u>	<u>2:4</u>
<u>PFG EXPANDER – LÖS HYLSA A4</u>	<u>2:4</u>
<u>HEVY-DUTY EXPANDER 8.8</u>	<u>2:5</u>
<u>HEVY-DUTY EXPANDER A2</u>	<u>2:5</u>
<u>SPIKE 10.9 KULLRIG</u>	<u>2:6</u>
<u>SPIKE A4 KULLRIG</u>	<u>2:6</u>
<u>SPIKE 10.9 DUBBELSKALLE</u>	<u>2:6</u>
<u>SPIKE 10.9 INV. GÄNGAD</u>	<u>2:6</u>
<u>SPIKE 10.9 FÖRSÄNKT</u>	<u>2:6</u>
<u>SPIKE 10.9 BLADÖGLA</u>	<u>2:6</u>
<u>SLAGANKARE</u>	<u>2:8</u>
<u>MÄSSINGANKARE</u>	<u>2:8</u>
<u>ALLROUNDEXPANDER</u>	<u>2:8</u>
<u>KEMANKARE</u>	<u>2:9</u>
<u>HAMMARKAPSEL</u>	<u>2:9</u>
<u>TILLBEHÖR/VERKTYG</u>	<u>2:10</u>
<u>ANKARPINNBULT A4-70</u>	<u>2:11</u>
<u>ANKARPINNBULT 5.8</u>	<u>2:12</u>

<u>ANKARMASSA</u>	<u>2:13</u>
<u>TILLBEHÖR</u>	<u>2:13</u>
<u>WALL-DOG</u>	<u>2:14</u>
<u>ZAMAC HAMMARSKRUV</u>	<u>2:14</u>
<u>BETONGSKRUV SEXKANT</u>	<u>2:15</u>
<u>BETONGSKRUV INSEX FÖRSÄNKT</u>	<u>2:15</u>
<u>BETONGSKRUV ÖGLA</u>	<u>2:15</u>
<u>BETONGSKRUV TAPPER</u>	<u>2:16</u>
<u>BETONGSKRUV SEXKANT+FLÄNS</u>	<u>2:16</u>
<u>BETONGSKRUV KULLRIG TORX</u>	<u>2:16</u>
<u>BETONGSKRUV TAPPER FÖRSÄNKT</u>	<u>2:17</u>
<u>BETONGSKRUV FÖRSÄNKT TORX</u>	<u>2:17</u>
<u>BETONGPINNSKRUV</u>	<u>2:17</u>
<u>BETONGSKRUV FÖRSÄNKT</u>	<u>2:18</u>
<u>BETONGSKRUV KULLRIG</u>	<u>2:18</u>
<u>BETONGSPIK KULLRIG</u>	<u>2:19</u>
<u>BETONGSPIK FÖRSÄNKT</u>	<u>2:19</u>
<u>BETONGSPIK PINNSKRUV</u>	<u>2:19</u>
<u>SLAGNIT</u>	<u>2:20</u>
<u>KILSPIK</u>	<u>2:20</u>
<u>BETONGSPIK HÄRDAD</u>	<u>2:21</u>
<u>BETONGSPIK HÄRDAD + BRICKA</u>	<u>2:21</u>
<u>BETONGSPIK RÄFFLAD</u>	<u>2:22</u>
<u>BETONGSPIK RÄFFLAD + BRICKA</u>	<u>2:22</u>
<u>LÄTTBETONGPLUGG</u>	<u>2:23</u>
<u>FASADPLUGG SEXKANT</u>	<u>2:24</u>
<u>FASADPLUGG TORX</u>	<u>2:25</u>
<u>FASADPLUGG POZI</u>	<u>2:26</u>
<u>NYLONPLUGG</u>	<u>2:27</u>

LISTPLUGG

2:27

SPIKPLUGG

2:28

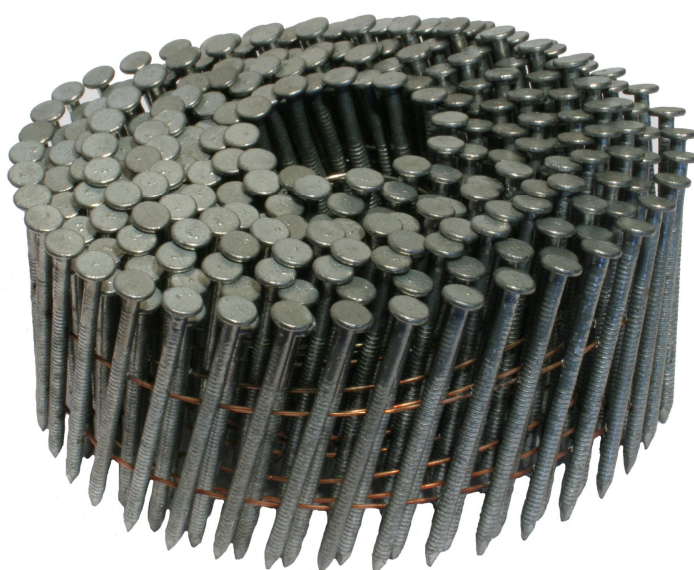

Trådbandad spik och
spikpistoler hittar du under
flik 15!

ARTIKELLISTA BYGG

2013-2014

EXPANDERBULT FZB / FZV / SYRAFAST A4

TYPGODKÄND



C:A PRIS/100 ST					
DIM	Benämning	FZB	FZV	A4	FÖRP.
6x40	6x40	X	X	X	200/1000
6x65	6/15	X	X	X	150/750
6x100	6/50	X	X		100/500
8x54	8x50	X	X	X	100/500
8x77	8/10	X	X	X	50/250
8x97	8/30	X	X	X	50/250
8x122	8/55	X	X	X	50/250
8x152	8/85	X	X		50/250
10x62	10x60	X	X	X	50/250
10x82	10/10	X	X	X	50/250
10x102	10/30	X	X	X	25/125
10x127	10/55	X	X	X	25/125
10x152	10/80	X	X		25/125
12x93	12/5	X	X	X	25/125
12x108	12/20	X	X	X	25/125
12x123	12/35	X	X	X	25/125
12x153	12/65	X	X	X	25/125
12x180	12/105	X	X		25/125
12x243	12/155	X	X		10/50
16x98		X			
16x118	16/5	X	X	X	10/50
16x133	16/20	X	X	X	10/50
16x158	16/45	X	X	X	10/50
16x208	16/95	X	X		10/50
20x170	20/20	X	X	X	5/25
20x220	20/70	X	X	X	5/25
20x280	20/130	X	X		5/25

BESTÄLLNINGSEXEMPEL: 11500110125 - EXP BULT M10/55X125 FZB

BESTÄLLNINGSEXEMPEL: 11500210125 - EXP BULT M10/55X125 FZV

BESTÄLLNINGSEXEMPEL: 21500110125 - EXP BULT M10/55X125 A4

EJ TYPGODKÄND

C:A PRIS/100 ST				
DIM	FZB	ARTIKEL	FZV	ARTIKEL
M8x50		11500108051	X	11500208051
M8x60	X	11500108061	X	11500208081
M8x75	X	11500108076	X	11500210056
M10x80	X	11500110081	X	11500210081
M12x100	X	11500112101	X	11500212101

SWEBOLT AB

TEL 08 - 555 975 00 FAX 08 - 583 581 82

ARTIKELLISTA BYGG

2013-2014

SÄKERHETSEXPANDER

TYP 'S' MED SEXKANTSKRUV, TYP 'B' MED MUTTER

C:A PRIS/100 ST							
DIM	Benämning	LÄNGD	SÄTTDJUP	BORR	TYP 'B'	TYP 'S'	FÖRP.
M6	10/0	54mm	2-3mm	10mm	X	X	50/250
M6	10/15	69	15	10	X	X	50/250
M6	10/40	94	40	10	X	X	50/250
M8	12/0	64	2-3	12	X	X	50/250
M8	12/15	79	15	12	X	X	25/125
M8	12/40	104	40	12	X	X	25/125
M8	12/65	129	65	12	X		25/125
M10	15/0	78	2-3	15	X	X	25/125
M10	15/15	93	15	15	X	X	20/100
M10	15/40	118	40	15	X	X	10/50
M10	15/65	143	65	15	X		10/50
M12	20/0	93	2-3	20	X	X	10/50
M12	20/15	108	15	20	X	X	10/50
M12	20/40	133	40	20	X	X	10/50
M12	20/65	158	65	20	X		5/25
M16	25/15	138	2-3	25	X	X	5/25
M16	25/40	163	40	25	X	X	5/25
M16	25/65	188	65	25	X		4/20
M20	30/40	192	40	30	X		3/15

TYP 'S'



TYP 'B'



BESTÄLLNINGSEXEMPEL: 11502006054 - SÄKERHETSEXPANDER "S-VAM" M6x54 FZB

BESTÄLLNINGSEXEMPEL: 11502106054 - SÄKERHETSEXPANDER "B-VAM" M6x54 FZB

Tekniska rekommendationer, Betong C25

GÄNGA TYP		M6 10/X	M8 12/X	M10 15/X	M12 20/X	M16 25/X	M20 30/X
Sprucken	Sträck (kN)	-	-	-	7,2	10,8	15,6
betong	Brott (kN)	-	-	-	19,3	28,6	40
Osprucken	Sträck (kN)	3,8	5,2	8,5	12,1	18,2	26,3
betong	Brott (kN)	3,8	5,2	8,5	19,3	35,9	55,9
Mont.moment (Nm)		10	25	50	80	180	300
Bordiameter (mm)		10	12	15	20	25	30
Borrdjup (mm)		60	70	85	95	125	150

ÖGELEXPANDER med BLADÖGLA FZG

C:A PRIS/100 ST				
DIM	HÄL	BORR	PRIS	ARTIKEL
6x60	6mm	6mm	X	11504206060

BESTÄLLNINGSEXEMPEL: 11504206060 - ÖGELEXPANDER 6x60



SWEBOLT AB

TEL 08 - 555 975 00 FAX 08 - 583 581 82

ARTIKELLISTA BYGG

2013-2014

PFG EXPANDERBULT - MED PINNSKRUV



C:A PRIS / 100 ST							
DIM	LÄNGD	BORRDIAM	BORRDJUP	T inst *	FÖRP	PRIS	ARTIKEL
SB M6-13	40 mm	10 mm	45 mm	6 Nm	50/500	X	11500506013
SB M6-28	40	10	45	6	50/500	X	11500506028
SB M6-53	40	10	45	6	50/250	X	11500506053
SB M8-7	40	14	45	14	50/250	X	11500508007
SB M8-17	40	14	45	14	50/250	X	11500508017
SB M8-27	50	14	55	14	50/250	X	11500508027
SB M8-42	50	14	55	14	50/250	X	11500508042
SB M10-10	50	16	60	27	50/250	X	11500510010
SB M10-30	60	16	70	27	25/125	X	11500510030
SB M10-40	60	16	70	27	25/125	X	11500510040
SB M10-50	60	16	70	27	25/125	X	11500510050
SB M10-70	60	16	70	27	25/125	X	11500510070
SB M12-28	80	20	90	46	10/100	X	11500512028
SB M12-38	60	20	70	46	10/100	X	11500512038
SB M12-65	80	20	90	46	10/50	X	11500512065
SB M16-25	100	25	110	110	10/50	X	11500516025
SB M16-45	80	25	90	110	10/50	X	11500516045

* Monteringsmoment Nm

BESTÄLLNINGSEXEMPEL: 11500510070 - SB M10x70 FZB PINNSKRUV

PFG EXPANDERBULT - MED SEXKANTSKRUV



C:A PRIS / 100 ST							
DIM	LÄNGD	BORRDIAM	BORRDJUP	T inst *	FÖRP	PRIS	ARTIKEL
LB M6-15	40 mm	10 mm	45 mm	10 Nm	50/500	X	11500706015
LB M6-35	40	10	45	10	50/500	X	11500706035
LB M8-20	50	14	55	25	50/250	X	11500708020
LB M8-45	50	14	55	25	50/250	X	11500708045
LB M10-15	60	16	65	50	25/125	X	11500710015
LB M10-35	60	16	65	50	25/125	X	11500710035
LB M12-20	80	20	85	85	25/125	X	11500712020
LB M12-50	80	20	85	85	25/125	X	11500712050
LB M16-25	100	25	105	120	10/50	X	11500716025

* Monteringsmoment Nm

BESTÄLLNINGSEXEMPEL: 11500712020 - LB M12x20 FZB SEXKANT

SWEBOLT AB

TEL 08 - 555 975 00 FAX 08 - 583 581 82

ARTIKELLISTA BYGG

2013-2014

PFG EXPANDERBULT - MED KROK FZG



C:A PRIS / 100 ST							
DIM	LÅNGD	BORRDIA	BORRDJUP	T inst *	FÖRP	PRIS	ARTIKEL
HBF M6	40	10	45	10	25/250	X	115040060
HBF M8	50	14	55	25	25/125	X	115040080
HBF M10	60	16	65	50	10/50	X	115040100
HBF M12	80	20	85	85	10/50	X	115040120
HBF M16	100	25	110	120	5/25	X	115040160

* Monteringsmoment Nm

PFG EXPANDERBULT - MED ÖGLA FZG



C:A PRIS / 100 ST							
DIM	LÅNGD	BORRDIA	BORRDJUP	T inst *	FÖRP	PRIS	ARTIKEL
EBF M6	40	10	45	10	25/250	X	115036060
EBF M8	50	14	55	25	25/125	X	115036080
EBF M10	60	16	65	50	10/50	X	115036100
EBF M12	80	20	85	85	10/50	X	115036120
EBF M16	100	25	110	120	5/25	X	115036160

* Monteringsmoment Nm

PFG EXPANDERBULT - LÖS EXPANDER UTAN SKRUV FZG



C:A PRIS / 100 ST							
DIM	LÅNGD	BORRDIA	BORRDJUP	T inst *	FÖRP	PRIS	ARTIKEL
ES M5	35	8	40	7	50/500		115031050
ES M6	40	10	45	10	50/500	X	115031060
ES M8	50	14	55	25	50/500	X	115031080
ES M10	60	16	65	50	50/250	X	115031100
ES M12	80	20	85	85	25/125	X	115031120
ES M16	100	25	110	120	10/100	X	115031160

* Monteringsmoment Nm

PFG EXPANDERBULT - LÖS EXPANDER UTAN SKRUV A4



C:A PRIS / 100 ST							
DIM	LÅNGD	BORRDIA	BORRDJUP	T inst *	FÖRP	PRIS	ARTIKEL
ESS M6	40	10	45	10	50/500	X	115032060
ESS M8	50	14	55	25	50/500	X	115032080
ESS M10	60	16	65	50	50/250	X	115032100
ESS M12	80	20	85	85	25/125	X	115032120

* Monteringsmoment Nm

SWEBOLT AB

TEL 08 - 555 975 00 FAX 08 - 583 581 82

ARTIKELLISTA BYGG

2013-2014

PHL - HÖGLASTANKARE 8.8

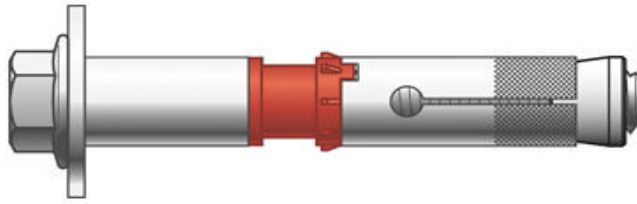

C:A PRIS / 100 ST

DIM	NYCKEL	BORRDIAM	FÄSTER	BRICKA	FÖRP	PRIS	ARTIKEL
M8x90	12	12	15	25	25	X	11541008090
M8x110	12	12	35	25	25	X	11541008110
M8x130	12	12	50	25	25	X	11541008130
M10x100	16	15	15	30	15	X	11541010100
M10x120	16	15	25	30	15	X	11541010120
M10x140	16	15	50	30	15	X	11541010140
M10x180	16	15	85	30	15	X	11541010180
M12x120	18	18	20	38	10	X	11541012120
M12x150	18	18	50	38	10	X	11541012150
M12x170	18	18	70	38	10	X	11541012170
M12x200	18	18	100	38	10	X	11541012200
M16x140	24	24	20	40	8	X	11541016140
M16x170	24	24	50	40	8	X	11541016170

BESTÄLLNINGSEXEMPEL: 11541008130 - EXP PHL M8x130

TEKNISK INFORMATION

				BETONG					
				C20/25 OSPRUCKEN			C50/60 OSPRUCKEN		
DIM	BORR mm	SÄTTDJUP mm	BORRDJUP mm	MOMENT Nm	DRAG kN	TVÄR kN	MOMENT Nm	DRAG kN	TVÄR kN
M8	12	70	88	25	8,3	8,9	30	12,9	9,8
M10	15	90	115	50	11,6	12	55	18	13,2
M12	18	100	127	80	16,1	18,4	90	25	20,2
M16	24	125	156	120	27,2	37,6	135	42,2	41,4



FÄSTELEMENT HITTAR DU I INDUSTRILISTAN!

SWEBOLT AB

TEL 08 - 555 975 00 FAX 08 - 583 581 82

ARTIKELLISTA BYGG

2013-2014

SPIKE

KULLRIG SKALLE KVALITET 10.9 OBEHANDLAD

C:A PRIS/100 ST						
DIMENSION	YTBEHANDLING	FÄSTER	BORR	FÖRP	PRIS	ARTIKEL
5x25	OBEH	3mm	5mm	100	X	45405502
5x32	OBEH	10	5	100	X	45405503
5x38	OBEH	16	5	100	X	45405504
5x50	OBEH	28	5	100	X	45405506
6.5x25	OBEH	3	6,5	100	X	45405522
6.5x38	OBEH	16	6,5	100	X	45405524
6.5x50	OBEH	28	6,5	100	X	45405526
6.5x63	OBEH	41	6,5	100	X	45405528
6.5x75	OBEH	53	6,5	100	X	45405530
6.5x100	OBEH	78	6,5	100	X	45405532
10x50	OBEH	5	10	25	X	45405546
10x64	OBEH	20	10	25	X	45405548
10x75	OBEH	30	10	25	X	45405550
10x100	OBEH	55	10	25	X	45405552



KULLRIG SKALLE KVALITET A4 SYRAFAST

C:A PRIS/100 ST						
DIMENSION	KVALITET	FÄSTER	BORR	FÖRP	PRIS	ARTIKEL
5x25	A4	3mm	5mm	100	X	45406602
5x32	A4	10	5	100	X	45406603
5x38	A4	16	5	100	X	45406604
6.5x38	A4	16	6,5	100	X	45406624
6.5x50	A4	28	6,5	100	X	45406626
6.5x75	A4	53	6,5	100	X	45406630
6.5x100	A4	78	6,5	100	X	45406632
10x50	A4	5	10	25	X	45406646
10x75	A4	30	10	25	X	45406650



DUBBELSKALLE KVALITET 10.9 OBEHANDLAD

C:A PRIS/100 ST						
DIMENSION	YTBEHANDLING	FÄSTER	BORR	FÖRP	PRIS	ARTIKEL
5x38	OBEH	18mm	5mm	100	X	45403795
5x50	OBEH	30	5	100	X	45403796
5x70	OBEH	50	5	100	X	45403797
6.5x70	OBEH	50	6,5	100	X	45403794



GÄNGAD SKALLE KVALITET 10.9 OBEHANDLAD

C:A PRIS/100 ST						
DIMENSION	YTBEHANDLING	BORR	FÖRP	PRIS	ARTIKEL	
M6	OBEH	5mm	100	X	45403755	
M8	OBEH	6,5	100	X	45403758	
M10	OBEH	6,5	100	X	45403766	



FÖRSÄNKT SKALLE KVALITET 10.9 OBEHANDLAD

C:A PRIS/100 ST						
DIMENSION	YTBEHANDLING	FÄSTER	BORR	FÖRP	PRIS	ARTIKEL
5x65	OBEH	33mm	5mm	100	X	45405608
5x75	OBEH	43	5	100	X	45405610
5x100	OBEH	68	5	100	X	45405612
6.5x38	OBEH	6	6,5	100	X	45405624
6.5x50	OBEH	18	6,5	100	X	45405626
6.5x65	OBEH	33	6,5	100	X	45405628
6.5x75	OBEH	43	6,5	100	X	45405630
6.5x100	OBEH	68	6,5	100	X	45405632



SKALLE MED BLADÖGLA KVALITET 10.9 OBEHANDLAD

C:A PRIS/100 ST						
DIMENSION	YTBEHANDLING	BORR	FÖRP	PRIS	ARTIKEL	
5mm	OBEH	5mm	100	X	45403756	
6.6	OBEH	6,5	100	X	45403759	



SWEBOLT AB

TEL 08 - 555 975 00 FAX 08 - 583 581 82

ARTIKELLISTA BYGG

2013-2014

SLAGANKARE FZB



SLAGANKARE TYPGODKÄND			
C:A PRIS/100 ST			
DIM	FZB	FÖRP.	ARTIKEL
M6	X	100/3000	115011060
M8	X	100/2000	115011080
M10	X	50/500	115011100
M12	X	50/500	115011120
M16	X	25/200	115011160
M20	X	25/100	115011200

BESTÄLLNINGSEXEMPEL: 115011120 - SLAGANKARE M12 FZB TYPAD

SLAGANKARE SYRAFAST A4



SLAGANKARE TYPGODKÄND			
C:A PRIS/100 ST			
DIM	A4	FÖRP	ARTIKEL
M6	X	100/3000	215011060
M8	X	100/2000	215011080
M10	X	50/500	215011100
M12	X	50/500	215011120
M16	X	25/200	215011160
M20	X	25/100	215011200

BESTÄLLNINGSEXEMPEL: 215011100 - SLAGANKARE M10 A4 TYPAD

SLAGANKARE FZB - EJ TYPGODKÄND



EJ TYPGODKÄND			
C:A PRIS/100 ST			
DIM	PRIS	FÖRP	ARTIKEL
M6	X	100	1150110601
M8	X	100	1150110801
M10	X	50	1150111001
M12	X	50	1150111201
M16	X	25	1150111601
M20	X	25	1150112001

BESTÄLLNINGSEXEMPEL: 1150111001 - SLAGANKARE M10 FZB EJ TYPAD

MÄSSINGANKARE



MÄSSINGSANKARE			
C:A PRIS/100 ST			
DIM	MÄSSING	FÖRP	ARTIKEL
M4	X	200/2000	315011040
M5	X	200/2000	315011050
M6	X	100/1000	315011060
M8	X	100/1000	315011080
M10	X	50/500	315011100
M12	X	50/500	315011120

BESTÄLLNINGSEXEMPEL: 315011060 - MÄSSINGANKARE M6

SWEBOLT AB

TEL 08 - 555 975 00 FAX 08 - 583 581 82

ARTIKELLISTA BYGG
2013-2014
SLAGANKARE
SLAGANKARE med KRAGE

KRAGE			
C:A PRIS/100 ST			
DIM	PRIS	FÖRP	ARTIKEL
M6	X	100/2000	115015060
M8	X	100/2000	115015080
M10	X	50/1000	115015100
M12	X	50/500	115015120
M16	X	25/300	115015160
M20	X	25/100	115015200



BESTÄLLNINGSEXEMPEL: 115015100 - SLAGANKARE M10 KRAGE

MINI ANKARE FÖRSÄNK

"MINI"			
C:A PRIS/100 ST			
DIM	PRIS	FÖRP	ARTIKEL
M6	X	100/1000	115016060
M8	X	100/1000	115016080
M10	X	100/1000	115016100
M10x30	X	50/1000	115016110



BESTÄLLNINGSEXEMPEL: 115016080 - SLAGANKARE M8 MINI

SLAGANKARE "DROP-IN" FÖR HÅLMATERIAL

"DROP-IN"			
C:A PRIS/100 ST			
DIM	PRIS	FÖRP	ARTIKEL
M10	X	100/500	115017100

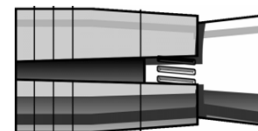

BESTÄLLNINGSEXEMPEL: 115017100 SLAGANKARE M10 DROP IN

SNAKE SKRUVANKARE med BETONGGÄNGA

C:A PRIS/100 ST			
DIM	PRIS	FÖRP	ARTIKEL
M8	X	50	1150190080
M10	X	50	1150190100

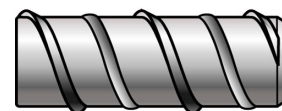

BESTÄLLNINGSEXEMPEL: 115019100 - SNAKE M10

Monteringsvertyg ingår

SWEBOLT AB

TEL 08 - 555 975 00 FAX 08 - 583 581 82

ARTIKELLISTAB BYGG

2013-2014

CS PLUS // FÖR SNEDKAPAD STÅNG



C:A PRIS/100 ST							
DIM	STÅNG	BORR	BORRDJUP	FÖRP.	BROTTLAST*	PRIS	ARTIKEL
CS PLUS 8	M8	10	80	10/500	18/23	X	1150300080
CS PLUS 10	M10	12	90	10/500	29/31	X	1150300100
CS PLUS 12	M12	14	110	10/200	42/44	X	1150300120
CS PLUS 16	M16	18	125	10/200	64/64	X	1150300160
CS PLUS 20	M20	25	170	6/60	120/120	X	1150300200
CS PLUS 24	M24	28	210	6/60	166/166	X	1150300240

* Brottlast i kN. Betong > C25. "Stål 5,8 / Stål 8,8+A4"

BESTÄLLNINGSEXEMPEL: 1150300120 - KEM 12

PERFOHYLSA / STRUMPA



C:A PRIS/100 ST					
DIM	LANGD	BORR	FÖRP	PRIS	ARTIKEL
M8	50	12	10	X	45408472
M10-M12	85	15	10	X	45408474
M16	85	20	10	X	45408478
12mm	1000	12	1	X	45423205
16mm	1000	16	1	X	45423210
20mm	1000	22	1	X	45423215

BESTÄLLNINGSEXEMPEL: 45408474 - PERFOHYLSA M10-M12

RENGÖRING PÅ SID 2:13

SWEBOLT AB

TEL 08 - 555 975 00 FAX 08 - 583 581 82

ARTIKELLISTA BYGG

2013-2014

VGO - MONTERINGSVERTYG för VERTIGO

NETTO PRIS/STYCK		
FÖR DIM	PRIS	ARTIKEL
M6	X	45407195
M8/M10	X	45407197

BESTÄLLNINGSEXEMPEL: 45407195 - VGO M6

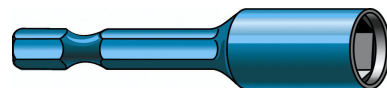

MONTERINGSVERKTYG FÖR EXPANDERBULT. SDS+ FÄSTE

NETTO PRIS/ST		
Expander	PRIS	ARTIKEL
6-10mm	X	1150011
12-20mm	X	1150012

BESTÄLLNINGSEXEMPEL: 1150011 - MONT VERKTYG 6-10



*Uppdaterade prislister,
och produktnyheter
finns att hämta på
www.SWEBOLT.se*

SWEBOLT AB

TEL 08 - 555 975 00 FAX 08 - 583 581 82

ARTIKELLISTA BYGG

2013-2014

ANKARPINNBULT

INKLUSIVE MUTTER OCH BRICKA

A4-70 45° / RAK KAPNING



C:A PRIS/100 ST						
DIM	A4-70					
	FÖRP	45° (KEM)	ARTIKEL	FÖRP	RAK (HAC)	ARTIKEL
M8x110	10	X	2630108110	10	X	2610108110
M8x150	10	X	2630108150	10	X	2610108150
M10x130	10	X	2630110130	10	X	2610110130
M10x165	10	X	2630110165	10	X	2610110165
M10x215	10	X	2630110215	10	X	2610110215
M12x160	10	X	2630112160	10	X	2610112160
M12x220	10	X	2630112220	10	X	2610112220
M12x250	5	X	2630112250	5	T	2610112250
M16x190	5	X	2630116190	5	X	2610116190
M16x250	5	X	2630116250	5	X	2610116250
M16x290	5	X	2630116290	5	X	2610116290
M20x240	5	X	2630120240	5	X	2610120240
M20x300	5	X	2630120300	5	X	2610120300
M24x300	5	X	2630124300	5	X	2610124300

BESTÄLLNINGSEXEMPEL: 2630110215 - ANKARPINNE 45° M10x215 A4-70

BESTÄLLNINGSEXEMPEL: 2610120240 - MHPS RAK M20x240 A4-70

A2-70 15% BILLIGARE
MOT LEVTID FRÅN EGEN KAPNING

VI HAR ÄVEN HELGÄNGAD STÅNG PÅ 1- OCH 2-METERS
BIT I ETT FLERTAL KVALITETER OCH YTBEHANDLINGAR.

SWEBOLT AB

TEL 08 - 555 975 00 FAX 08 - 583 581 82

ARTIKELLISTA BYGG
2013-2014
ANKARPINNBULT
INKLUSIVE MUTTER OCH BRICKA
5.8 FZB 45° / RAK KAPNING



C:A PRIS/100 ST						
DIM	5.8 FZB					
	FÖRP	45° (KEM)	ARTIKEL	FÖRP	RAK (HAC)	ARTIKEL
M8x110	10	X	1630608110	10	X	1621108110
M10x130	10	X	1630610130	10	X	1621110130
M10x190	10	X	1630610190	10	X	1621110190
M12x160	10	X	1630612160	10	X	1621112160
M12x220	10	X	1630612220	10	X	1621112220
M16x190	5	X	1630616190	5	X	1621116190
M20x240	5	X	1630620240	5	X	1621120240
M20x400	5	X	1630620400	5	X	1621120400
M24x300	5	X	1630624300	5	X	1621124300

BESTÄLLNINGSEXEMPEL: 1630612160 - ANKARPINNE 45° M12x160 5.8 FZB

BESTÄLLNINGSEXEMPEL: 1621120240 - MHPS RAK M20x240 5.8 FZB

5.8 FZV 45° / RAK KAPNING

C:A PRIS/100 ST						
DIM	5.8 FZV					
	FÖRP	45° (KEM)	ARTIKEL	FÖRP	RAK (HAC)	ARTIKEL
M8x110	10	X	1630708110	10	X	1621208110
M8x190	10	X	1630708190	10	X	1621208190
M10x130	10	X	1630710130	10	X	1621210130
M10x150	10	X	1630710150	10	X	1621210150
M10x240	10	X	1630710240	10	X	1621210240
M12x160	10	X	1630712160	10	X	1621212160
M12x210	10	X	1630712210	10	X	1621212210
M12x285	5	X	1630712285	5	X	1621212285
M16x190	10	X	1630716190	10	X	1621216190
M16x240	10	X	1630716240	10	X	1621216240
M16x300	5	X	1630716300	5	X	1621216300
M16x380	5	X	1630716380	5	X	1621216380
M20x240	10	X	1630720240	10	X	1621220240
M20x300	5	X	1630720300	5	X	1621220300
M20x400	5	X	1630720400	5	X	1621220400
M24x300	5	X	1630724300	5	X	1621224300
M30x380	5	X	1630730380	5	X	1621230380

BESTÄLLNINGSEXEMPEL: 1630716190 - ANKARPINNE 45° M16x190 5.8 FZV

BESTÄLLNINGSEXEMPEL: 1621220240 - MHPS RAK M20x240 5.8 FZV

SWEBOLT AB

TEL 08 - 555 975 00 FAX 08 - 583 581 82

ARTIKELLISTA BYGG

2013-2014

ANKARMASSA

P150-PRO Epoxi / AC100 PLUS/NORDIC



C:A PRIS/STYCK				
DIMENSION	VOLYM	ANTAL PIP	PRIS	ARTIKEL
P150-PRO**	385ml	1	X	45408481
AC100-PLUS*	160ml	1	X	45408484
AC100-PLUS*	300ml	1	X	45408486
AC100-PLUS	410ml	2	X	45408485
NORDIC	410ml	2	X	45408499

BESTÄLLNINGSEXEMPEL: 45408484 - AC-PLUS 150ml

* Passar standard injektionspistol

** Dubbelpatrin Hilti

- P150-PRO** För diamantborrade hål och hål med mycket släta väggar. Styrenfri massa för höga krav och krävande miljö. Option 1.
- AC-PLUS** För allroundbruk men där kraven på hållfasthet inte får äventyras. Styrenfri massa för höga krav och krävande miljö. ETA-godkänd och Brandklassad
- AC-EXPRESS** Styrenfri massa, i samma serie som AC-PLUS, men med halverad härdningstid. Framtagen för kalla klimat med höga krav.

TILLBEHÖR för Ankarmassa

NETTO PRIS/STYCK				
DIMENSION	INFO	FÖRP	PRIS	ARTIKEL
EXTRA PIP	Spiralpip	1	X	45408482
PISTOL	för 400ml tub	1	X	45408421
PISTOL	för 410ml tub	1	X	45431100
BLÄSPUMP	8-10mm HÅL	1	X	45407930
BLÄSPUMP	8-26mm HÅL	1	X	45423305
BORSTE	8-10mm HÅL	1	X	45423310
BORSTE	10-14mm HÅL	1	X	45423315
BORSTE	16-28mm HÅL	1	X	45423320

BESTÄLLNINGSEXEMPEL: 45431100 - PISTOL FÖR 410ml



PERFOHYLSA + PERFORÖR

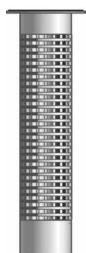

C:A PRIS/100 ST				
DIMENSION	FORM	LÅNGD	PRIS	ARTIKEL
M8	PERFOHYLSA	50mm	X	45408472
M10-M12	PERFOHYLSA	85	X	45408474
M16	PERFOHYLSA	85	X	45408478
12mm	STRUMPA*	1mm	X	45423205
16	STRUMPA*	1	X	45423210
20	STRUMPA*	1	X	45423215

BESTÄLLNINGSEXEMPEL: 45408472 - PERFOHYLSA M8

* METALL

SWEBOLT AB

TEL 08 - 555 975 00 FAX 08 - 583 581 82

ARTIKELLISTA BYGG

2013-2014

WALL-DOG

SMART BETONGSKRUV - SKRUVA UTAN PLUGG

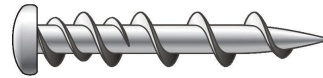
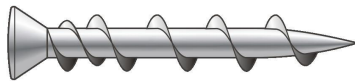

C:A PRIS/100 ST					
SKALLE	MODELL	DIM	FÖRP	PRIS	ARTIKEL
KULLRIG	KROM	3,7x32	100	X	1157047321
KULLRIG	VIT	3,7x32	100	X	1157047323
KULLRIG	KROM	50 TORX	100	X	1157047506
KULLRIG	KROM	70 TORX	100	X	1157047708
FÖRSÄNKT	KROM	3,7x32	100	X	1157047322
FÖRSÄNKT	VIT	3,2x32	100	X	1157047324
FÖRSÄNKT	KROM	50 TORX	100	X	1157047505
FÖRSÄNKT	KROM	70 TORX	100	X	1157047707

FÖRBORRNING 5mm

BESTÄLLNINGSEXEMPEL: 1157047323 - WALLDOG KULLRIG VIT 3,7x32

ZAMAC HAMMAR-SKRUV ZINC-ALU-KOPPAR LEGERING



C:A PRIS/100 ST					
DIM	BORR	FASTMAT	FÖRP	PRIS	ARTIKEL
6.5x25	6.5mm	3mm	100/500	X	45402840
6.5x32	6.5	10	100/500	X	45402842
6.5x38	6.5	16	100/500	X	45402844
6.5x50	6.5	28	100/500	X	45402846
6.5x75	6.5	53	100/500	X	45402850

BESTÄLLNINGSEXEMPEL: 45402844 - ZAMAC 6.5x38 ALU-KOPPAR



När såg du senast en spik med försänkt
huvud att använda till trallvirke?

Bra trallskruv har PLAN huvud!

SWEBOLT AB

TEL 08 - 555 975 00 FAX 08 - 583 581 82

ARTIKELLISTA BYGG

2013-2014

BETONGSKRUV - SEXKANTHUVUD FZB



C:A PRIS/100 ST						
DIM	BORR	NYCKEL	FÄSTER	FÖRP	PRIS	ARTIKEL
5x50	5	7	15	100	X	115052005050
6x30	6	10	5	100	X	115052006030
6x50	6	10	15	100	X	115052006050
6x60	6	10	25	100	X	115052006060
6x80	6	10	35	50	X	115052006075
6x100	6	10	55	100	X	115052006100
6x120	6	10	75	100	X	115052006120
6x140	6	10	95	100	X	115052006140
8x50	8	13	14	50	X	115052008050
8x75	8	13	39	50	X	115052008075
8x100	8	13	50	50	X	115052008100
10x60	10	17	5	50	X	115052010060
10x75	10	17	20	50	X	115052010075
10x100	10	17	25-45	50	X	115052010100
10x110	10	17	35-55	25	X	115052010110
10x120	10	17	45-65	25	X	115052010120
10x140	10	17	65-85	25	X	115052010140
10x160	10	17	85-105	20	X	115052010160
10x200	10	17	125-145	20	X	115052010200
10x240	10	17	165-185	20	X	115052010240
10x280	10	17	205-225	20	X	115052010280
10x320	10	17	245-265	20	X	115052010320
12x75	12	19	5	25	X	115052012075
12x100	12	19	15-30	25	X	115052012100
12x150	12	19	65-80	20	X	115052012150
12x200	12	19	115-130	20	X	115052012200
16x100	16	24	25	20	X	115052016100
16x130	16	24	20-50	10	X	115052016130
16x150	16	24	40-70	10	X	115052016150
16x200	16	24	90-120	10	X	115052016200
16x240	16	24	130-160	10	X	115052016240
16x280	16	24	170-200	10	X	115052016280
16x320	16	24	210-240	10	X	115052016320

BESTÄLLNINGSEXEMPEL: 115052005050 - BETONGSKRUV SEXKANT 5x50 FZB



BETONGSKRUV - SEXKANTHUVUD FZV

C:A PRIS/100 ST						
DIM	BORR	NYCKEL	FÄSTER	FÖRP	PRIS	ARTIKEL
8x50	8	13	14	50	X	115052308050
10x60	10	17	10	50	X	115052310060

BESTÄLLNINGSEXEMPEL: 115052308050 - BETONGSKRUV 8x50 FZV

BETONGSKRUV - SEXKANTHUVUD A4



C:A PRIS/100 ST						
DIM	BORR	NYCKEL	FÄSTER	FÖRP	PRIS	ARTIKEL
6x45	6	10	1	100	X	115052706045
6x60	6	10	5	100	X	115052706060
8x75	8	13	10	50	X	115052708075
8x95	8	13	30	50	X	115052708095
10x85	10	17	5	50	X	115052710085
10x100	10	17	20	50	X	115052710100

BESTÄLLNINGSEXEMPEL: 115052706045 - BETONGSKRUV 6x50 A4

SWEBOLT AB

TEL 08 - 555 975 00 FAX 08 - 583 581 82

ARTIKELLISTA BYGG

2013-2014

BETONGSKRUV SEXKANT MED FLÄNS FZG



C:A PRIS/100 ST					
DIM	BORR	NYCKEL	FÖRP	PRIS	ARTIKEL
5x30	4	8	200	X	115052450030
5x45	4	8	200	X	115052450045
5x60	4	8	200	X	115052450060
7.5x45	6	10	100	X	115052475045
7.5x60	6	10	100	X	115052475060
7.5x80	6	10	100	X	115052475080
7.5x100	6	10	100	X	115052475100
7.5x120	6	10	100	X	115052475120
7.5x150	6	10	100	X	115052475150

BESTÄLLNINGSEXEMPEL: 115052450060 - BETONGSKRUV SEXKANT 5x60

BETONGSKRUV KULLRIG SKALLE med TORX FZG



C:A PRIS/100 ST					
DIM	BORR	NYCKEL	FÖRP	PRIS	ARTIKEL
5x30	4	T20	200	X	115052550030
5x50	4	T20	200	X	115052550050
6.5x45	5	T25	100	X	115052565045
6.5x55	5	T25	100	X	115052565055
6.5x70	5	T25	100	X	115052565070
6.5x90	5	T25	100	X	115052565090
7.5x45	6	T30	100	X	115052575045
7.5x60	6	T30	100	X	115052575060
7.5x80	6	T30	100	X	115052575080
7.5x100	6	T30	100	X	115052575100
7.5x120	6	T30	100	X	115052575120

BESTÄLLNINGSEXEMPEL: 115052575080 - BETONGSKRUV KULLRIG 7,5x80

VERTIGO för BETONG - RAKT GÄNGAT HÅL

Monteringsvertyg på sid 2:10



C:A PRIS/100 ST					
DIMENSION	YTBEH	BORR	FÖRP	PRIS	ARTIKEL
VVB M6	FZB	6.5mm	100	X	110328060
M8	FZB	6.5	100	X	110328080
M10	FZB	6.5	100	X	110328100

BESTÄLLNINGSEXEMPEL: 110328080 - VVB M8 BETONG

BETONGSKRUV - ÖGLA FZG



C:A PRIS/100 ST					
DIM	BORR	ÖGLA	FÖRP	PRIS	ARTIKEL
6.5x50	6.5	12.7	100	X	115052206050
8x55	8	15.2	50	X	115052208055
10x65	10	17	50	X	115052210065
12x75	12	21.6	50	X	115052212075

BESTÄLLNINGSEXEMPEL: 115052206050 - BETONGSKRUV ÖGLA 6.2x50

SWEBOLT AB

TEL 08 - 555 975 00 FAX 08 - 583 581 82

ARTIKELLISTA BYGG

2013-2014

BETONGSKRUV FÖRSÄNKT med TORX FZG



C:A PRIS/100 ST						
DIM	BORR	GREPP	SKALLDIAM	FÖRP	PRIS	ARTIKEL
5x30	4mm	T20	8mm	200	X	115052850030
5x45	4	T20	8	200	X	115052850045
5x60	4	T20	8	200	X	115052850060
6.5x45	5	T25	10.5	100	X	115052865045
6.5x55	5	T25	10.5	100	X	115052865055
6.5x70	5	T25	10.5	100	X	115052865070
6.5x90	5	T25	10.5	100	X	115052865090
7.5x45	6	T30	12	100	X	115052875045
7.5x60	6	T30	12	100	X	115052875060
7.5x80	6	T30	12	100	X	115052875080
7.5x100	6	T30	12	100	X	115052875100
7.5x120	6	T30	12	100	X	115052875120

BESTÄLLNINGSEXEMPEL: 115052865070 - BETONGSKRUV FÖRSÄNKT TORX 6.5x70

BPS - BETONGPINNSKRUV M8 FZB



C:A PRIS/100 ST					
DIM	BORR	NYCKEL	FÖRP	PRIS	ARTIKEL
7.5x40	6mm	12	100	X	115052975040
7.5x60	6	12	100	X	115052975060
7.5x80	6	12	100	X	115052975080
7.5x100	6	12	100	X	115052975100
7.5x120	6	12	100	X	115052975120

BESTÄLLNINGSEXEMPEL: 115052975080 - BETONGPINNSKRUV 7.5x80

BETONGSKRUV - FÖRSÄNKT INSEX FZB



C:A PRIS/100 ST					
DIM	BORR	FÄSTER	FÖRP	PRIS	ARTIKEL
6x50	6	15	100	X	115052106050
6x75	6	40	50	X	115052106075
6x100	6	55	50	X	115052106100
8x50	8	5	50	X	115052108050
8x75	8	10	50	X	115052108075
8x100	8	35	50	X	115052108100
10x60	10	5	50	X	115052110060
10x75	10	15	50	X	115052110075
10x100	10	25-45	50	X	115052110100
12x75	12	5	25	X	115052112075
12x100	12	15-30	25	X	115052112100
12x125	12	65-80	20	X	115052112125

BESTÄLLNINGSEXEMPEL: 115052108050 - BETONGSKRUV FÖRSÄNKT 8x50 FZG

SWEBOLT AB

TEL 08 - 555 975 00 FAX 08 - 583 581 82

ARTIKELLISTA BYGG

2013-2014

BETONGSKRUV / KARMSKRUV FÖRSÄNKT FZB



C:A PRIS/100 ST						
DIM	SKALLDIAM	G-LANGD	BORR	FÖRP	PRIS	ARTIKEL
7.5x60	11	HELG	6	100		115633075060
7.5x72	11	HELG	6	100	X	115633075072
7.5x82	11	HELG	6	100		115633075082
7.5x92	11	HELG	6	100	X	115633075092
7.5x102	11	HELG	6	100		115633075102
7.5x112	11	HELG	6	100	X	115633075112
7.5x122	11	HELG	6	100		115633075122
7.5x132	11	67/40	6	100	X	115633075132
7.5x152	11	87/40	6	100	X	115633075152
7.5x162	11	87/40	6	100		115633075162
7.5x182	11	87/40	6	100	X	115633075182
7.5x212	11	87/40	6	100	X	115633075212

BESTÄLLNINGSEXEMPEL: 115633075152 - BETONGSKRUV 7.5x152 FÖRSÄNKT

BETONGSKRUV / KARMSKRUV KULLRIG FZB



C:A PRIS/100 ST						
DIM	SKALLDIAM	G-LANGD	BORR	FÖRP	PRIS	ARTIKEL
7.5x72	8	HELG	6	100	X	115631075072
7.5x82	8	HELG	6	100	X	115631075082
7.5x92	8	HELG	6	100	X	115631075092
7.5x102	8	HELG	6	100		115631075102
7.5x112	8	HELG	6	100	X	115631075112
7.5x122	8	HELG	6	100		115631075122
7.5x132	8	67/40	6	100	X	115631075132
7.5x152	8	87/40	6	100	X	115631075152
7.5x162	8	87/40	6	100		115631075162
7.5x182	8	87/40	6	100	X	115631075182
7.5x212	8	87/40	6	100	X	115631075212

BESTÄLLNINGSEXEMPEL: 115631075092 - BETONGSKRUV 7.5x92 KULLRIG

SWEBOLT AB

TEL 08 - 555 975 00 FAX 08 - 583 581 82

ARTIKELLISTA BYGG

2013-2014

BETONGSPIK-NIT MED RÄFFLAD STAM KULLRIG FZB



C:A PRIS/100 ST						
DIM	SKALLDIAM	SKALLHÖJD	BORR	FÖRP	PRIS	ARTIKEL
4.1x25	8mm	2.5mm	4mm	100	X	115060004025
4.1x40	8	2.5	4	100	X	115060004040
4.1x55	8	2.5	4	100	X	115060004055
6.1x40	8	2.5	6	100	X	115060006040
6.1x60	8	2.5	6	100	X	115060006060
6.1x80	8	2.5	6	100	X	115060006080
6.1x100	8	2.5	6	100	X	115060006100
6.1x140	8	2.5	6	100	X	115060006140
6.1x160	8	2.5	6	100	X	115060006160
6.1x200	8	2.5	6	50	X	115060006200

BESTÄLLNINGSEXEMPEL: 115060004055 - BETONGSPIK-NIT KULLRIG 4.1x55

BETONGSPIK-NIT MED RÄFFLAD STAM FÖRSÄNKT FZB



C:A PRIS/100 ST						
DIM	SKALLDIAM	SKALLHÖJD	BORR	FÖRP	PRIS	ARTIKEL
6.1x40	13mm	3mm	6mm	100	X	115060106040
6.1x60	13	3	6	100	X	115060106060
6.1x80	13	3	6	100	X	115060106080
6.1x100	13	3	6	100	X	115060106100
6.1x120	13	3	6	100	X	115060106120
6.1x140	13	3	6	100	X	115060106140
6.1x160	13	3	6	100	X	115060106160
6.1x180	13	3	6	50	X	115060106180
6.1x200	13	3	6	50	X	115060106200
8.1x100	13	3	8	100	X	115060108100
8.1x120	13	3	8	100	X	115060108120
8.1x140	13	3	8	100	X	115060108140
8.1x160	13	3	8	100	X	115060108160
8.1x180	13	3	8	50	X	115060108180
8.1x200	13	3	8	50	X	115060108200

BESTÄLLNINGSEXEMPEL: 115060108140 - BETONGSPIK-NIT FÖF

BETONGSPIK-NIT MED RÄFFLAD STAM UTVÄNDIGT GÄNGAD M6 PINNE/PINNBULT FZB



C:A PRIS/100 ST						
DIM	GANGLANGD	FLANS	BORR	FÖRP	PRIS	ARTIKEL
4.1x25	8mm	11mm	4mm	100	X	115060204025
4.1x40	8	11	4	100	X	115060204040
4.1x55	8	11	4	100	X	115060204055

BESTÄLLNINGSEXEMPEL: 115060204025 - BETONGSPIK-NIT PINNE 4.1x25

STOR RUNDBRICKA FÖR BETONGSPIK



C:A PRIS/100 ST				
YTTERDIAM	FÖR SKRUV	FÖRP	PRIS	ARTIKEL
65mm	6-8mm	250	X	1150603065

BESTÄLLNINGSEXEMPEL: 1150603065 - BRICKA FÖR BETONGSPIK 65mm

SWEBOLT AB

TEL 08 - 555 975 00 FAX 08 - 583 581 82

ARTIKELLISTA BYGG

2013-2014

SLAGNIT ALU/A2



C:A PRIS/100 ST							
DIM	SKALLDIAM	SKALLHÖJD	BORR	BROTTLAST*	FÖRP	PRIS	ARTIKEL
4.8x7.6	16mm	1.5mm	5mm	7/19	200	X	11395148007
4.8x10.3	16	1.5	5	7/19	200	X	11395148100
4.8x12.7	16	1.5	5	7/19	200	X	11395148120
4.8x15.3	16	1.5	5	7/19	200	X	11395148150
4.8x17.8	16	1.5	5	7/19	200	X	11395148170
4.8x20.3	16	1.5	5	7/19	200	X	11395148200
4.8x22.9	16	1.5	5	7/19	200	X	11395148230
4.8x25.4	16	1.5	5	7/19	200	X	11395148260
4.8x27.9	16	1.5	5	7/19	200	X	11395148280
4.8x30.4	16	1.5	5	7/19	200	X	11395148300
4.8x35	16	1.5	5	7/19	200	X	11395148350
4.8x40	16	1.5	5	7/19	200	X	11395148400
4.8x50	16	1.5	5	7/19	200	X	11395148500

* kN, skjuvlast/draglast

BESTÄLLNINGSEXEMPEL: 11395148260 - SLAGNIT 4.8x25.4

SLAGNIT ZINKLEGERING



C:A PRIS/100 ST						
DIM	SKALLDIAM	FÄSTMAT	BORR	FÖRP	PRIS	ARTIKEL
6x30	16mm	10mm	6mm	100	X	45402802
6x40	16	20	6	100	X	45402806
6x50	16	30	6	100	X	45402808

BESTÄLLNINGSEXEMPEL: 45402802 - SLAGNIT ZINK 6x30

KILSPIK

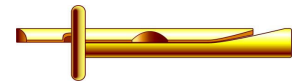

C:A PRIS/100 ST						
DIM	SKALLDIAM	SKALLHÖJD	BORR	FÖRP	PRIS	ARTIKEL
6x35			4mm	100	X	45402830
6x65			4	100	X	45402832

BESTÄLLNINGSEXEMPEL: 45402830 - KILSPIK 6x35

EXPANDERSPIK

C:A PRIS/100ST		
DIM	PRIS	ARTIKEL
6x30	X	11572406030
6x40	X	11572406040
6x50		11572406050
6x60	X	11572406060
6x80	X	11572406080
8x70	X	11572406070
8x90	X	11572408090
8x110	X	11572408110
8x130	X	11572408130
8x150	X	11572408150



BESTÄLLNINGSEXEMPEL: 11572408090 - EXP SPIK 8x90

SWEBOLT AB

TEL 08 - 555 975 00 FAX 08 - 583 581 82

ARTIKELLISTA BYGG

2013-2014

HÄRDAD BETONGSPIK FÖRSÄNKT SKALLE - SLÄT KROPP



C:A PRIS/100 ST			
DIM	FORP	PRIS	ARTIKEL
2x20	500	X	115080002020
2x25	500	X	115080002025
2x30	500	X	115080002030
2.5x25	250	X	115080025025
2.5x30	250	X	115080025030
2.5x40	250	X	115080025040
2.5x50	250	X	115080025050
3x40	250	X	115080030040
3x50	250	X	115080030050
3x60	250	X	115080030060
3.4x45	250	X	115080034045
3.4x55	250	X	115080034055
3.4x65	250	X	115080034065
3.4x75	250	X	115080034075
3.4x85	250	X	115080034085
4x50	250	X	115080040050
4x60	250	X	115080040060
4x70	250	X	115080040070
4x85	250		115080040085
4x100	250		115080040100

BESTÄLLNINGSEXEMPEL: 115080002020 - BETONGSPIK SLÄT 2x20

HÄRDAD BETONGSPIK PLAN SKALLE MED BRICKA



C:A PRIS/100 ST				
DIM	BRICKA	FÖRP	PRIS	ARTIKEL
3.5x30	15mm	250	X	115080135030
3.5x40	15	250	X	115080135040
3.5x50	15	250	X	115080135050
3.5x65	15	250	X	115080135065

BESTÄLLNINGSEXEMPEL: 115080135050 - BETONGSLIK STOR SLÄT 3.5x30

SWEBOLT AB

TEL 08 - 555 975 00 FAX 08 - 583 581 82

ARTIKELLISTA BYGG

2013-2014

HÄRDAD BETONGSPIK FÖRSÄNKT SKALLE - RÄFFLAD KROPP

C:A PRIS/100 ST			
DIM	FORP	PRIS	ARTIKEL
2.7x20	250	X	115080527020
2.7x25	250	X	115080527025
2.7x30	250	X	115080527030
2.7x35	250	X	115080527035
2.7x40	250	X	115080527040
2.7x50	250	X	115080527050
2.7x60	250	X	115080527060
3.5x35	250	X	115080535035
3.5x45	250	X	115080535045
3.5x55	250	X	115080535055
3.5x65	250	X	115080535065
3.5x75	250	X	115080535075
3.5x80	250	X	115080535080
4.5x40	250	X	115080545040
4.5x50	250	X	115080545050
4.5x60	250	X	115080545060
4.5x70	250	X	115080545070
4.5x80	250	X	115080545080
4.5x90	250	X	115080545090
4.5x100	250	X	115080545100
4.5x120	250	X	115080545120
6x100	125	X	115080560100
6x120	125	X	115080560120
6x150	125	X	115080560150

BESTÄLLNINGSEXEMPEL: 115080545080 - BETONGSPIK RÄFFLAD 4.5x80



HÄRDAD BETONGSPIK PLAN SKALLE MED BRICKA

C:A PRIS/100 ST				
DIM	BRICKA	FÖRP	PRIS	ARTIKEL
3.5x20	15mm	250	X	115080635020
3.5x25	15	250	X	115080635025
3.5x30	15	250	X	115080635030
3.5x35	15	250	X	115080635035
3.5x40	15	250	X	115080635040
3.5x50	15	250	X	115080635050
3.5x65	15	250	X	115080635065
3.5x80	15	250	X	115080635080
3.5x100	15	250	X	115080635100

BESTÄLLNINGSEXEMPEL: 115080635040 - BETONGSPIK STOR RÄFFLAD 3.5x40



SWEBOLT AB

TEL 08 - 555 975 00 FAX 08 - 583 581 82

ARTIKELLISTA BYGG
2013-2014
LÄTTBETONGPLUGG NYLON - KBT

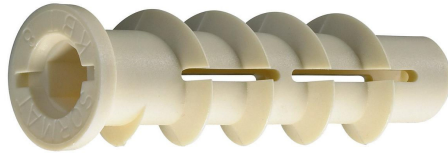

C:A PRIS / 100 ST

DIM	LÄNGD	BORR	BORRDJUP	SKRUVSTORLEK		FÖRP	PRIS	ARTIKEL
				UNIVESAL	M-GÄNGA			
KBT 4	50 mm	10 mm	60 mm	4.0-4.5 mm	M4	25/500	X	115695040
KBT 6	50	10	60	5.0-6.0	M6	25/500	X	115695060
KBT 8	60	12	70	7.0-8.0	M8	25/300	X	115695080
KBT 10	70	14	80	9.0-10.0	M10	25/300	X	115695100
						FÖRP	PRIS	ARTIKEL
MONTERINGSVERKTYG			KBT 4-6			1	X	115698040
MONTERINGSVERKTYG			KBT 8			1	X	115698080
MONTERINGSVERKTYG			KBT 10			1	X	115698100

BESTÄLLNINGSEXEMPEL: 115695040 - KBT 4 LÄTTBETONGPLUGG NYLON

LÄTTBETONGPLUGG METALL - KBTM



C:A PRIS / 100 ST

DIM	LÄNGD	BORR	BORRDJUP	SKRUVSTORLEK		FÖRP	PRIS	ARTIKEL
				DIM	LÄNGD*			
KBTM 6	50 mm	10 mm	60 mm	M6	20 mm	25/500	X	115696060
KBTM 8	60	12	70	M8	25	25/500	X	115696080
KBTM 10	70	14	80	M10	30	25/300	X	115696100

* Tjockleken på materialet som ska fästas adderas!

BESTÄLLNINGSEXEMPEL: 115696060 - KBTM 6 LÄTTBETONGPLUGG METALL

SWEBOLT AB

TEL 08 - 555 975 00 FAX 08 - 583 581 82

ARTIKELLISTA BYGG
2013-2014
FASADPLUGG - KAT SEXKANT
FZB



C:A PRIS / 100 ST							
TYP	LÄNGD	BORR	BORRDJUP	FÄSTMAT.	FÖRP	FZB	ARTIKEL
KAT 10x100 HEX	100	10	60	50	50/500	X	11541910100
KAT 10x115 HEX	115	10	60	65	50/500	X	11541910115
KAT 10x135 HEX	135	10	60	85	50/500	X	11541910135
KAT 10x160 HEX	160	10	60	110	50/500	X	11541910160

BESTÄLLNINGSEXEMPEL: 11541910100 - KAT 10X100 SEXKANT FZB

FASADPLUGG - KAT SEXKANT
FZV



C:A PRIS / 100 ST							
TYP	LÄNGD	BORR	BORRDJUP	FÄSTMAT.	FÖRP	FZV	ARTIKEL
KAT 10x100 HEX	100	10	60	50	50/500	X	11542210100
KAT 10x115 HEX	115	10	60	65	50/500	X	11542210115
KAT 10x135 HEX	135	10	60	85	50/500	X	11542210135
KAT 10x160 HEX	160	10	60	110	50/500	X	11542210160

BESTÄLLNINGSEXEMPEL: 11542210135 - KAT 10X135 SEXKANT FZV

FASADPLUGG - KAT SEXKANT
ROSTFRI A2



C:A PRIS / 100 ST							
TYP	LÄNGD	BORR	BORRDJUP	FÄSTMAT.	FÖRP	A2	ARTIKEL
KAT 10x100 HEX	100	10	60	50	50/500	X	21541910100

BESTÄLLNINGSEXEMPEL: 21541910110 - KAT 10x110 A2

ARTIKELLISTA BYGG

2013-2014

FASADPLUGG FÖRSÄNKT - KAT TORX FZB



C:A PRIS / 100 ST

TYP	LÄNGD	BORR	BORRDJUP	FÄSTMAT.	FÖRP	FZB	ARTIKEL
KAT 10x100	100	10	60	50	50/500	X	11541710100
KAT 10x115	115	10	60	65	50/500	X	11541710115
KAT 10x135	135	10	60	85	50/500	X	11541710135
KAT 10x160	160	10	60	110	50/500	X	11541710160

BESTÄLLNINGSEXEMPEL: 11541710135 - KAT 10x135 TORX FZB

FASADPLUGG FÖRSÄNKT - KAT TORX FZV



C:A PRIS / 100 ST

TYP	LÄNGD	BORR	BORRDJUP	FÄSTMAT.	FÖRP	FZV	ARTIKEL
KAT 10x100	100	10	60	50	50/500	X	11541810100
KAT 10x115	115	10	60	65	50/500	X	11541810115
KAT 10x135	135	10	60	85	50/500	X	11541810135
KAT 10x160	160	10	60	110	50/500	X	11541810160

BESTÄLLNINGSEXEMPEL: 11541810100 - KAT 10x100 TORX FZV

FASADPLUGG FÖRSÄNKT - KAT TORX ROSTFRI A2



C:A PRIS / 100 ST

TYP	LÄNGD	BORR	BORRDJUP	FÄSTMAT.	FÖRP	A2	ARTIKEL
KAT 10x100	100	10	60	50	50/500	X	21541710100
KAT 10x115	115	10	60	65	50/500	X	21541710115
KAT 10x135	135	10	60	85	50/500	X	21541710135
KAT 10x160	160	10	60	110	50/500	X	21541710160

BESTÄLLNINGSEXEMPEL: 11541810100 - KAT 10x100 TORX FZV

SWEBOLT AB

TEL 08 - 555 975 00 FAX 08 - 583 581 82

ARTIKELLISTA BYGG

2013-2014

WIHA SORTIMENT

Vi levererar WIHAS sortiment av handverktyg, bits osv.

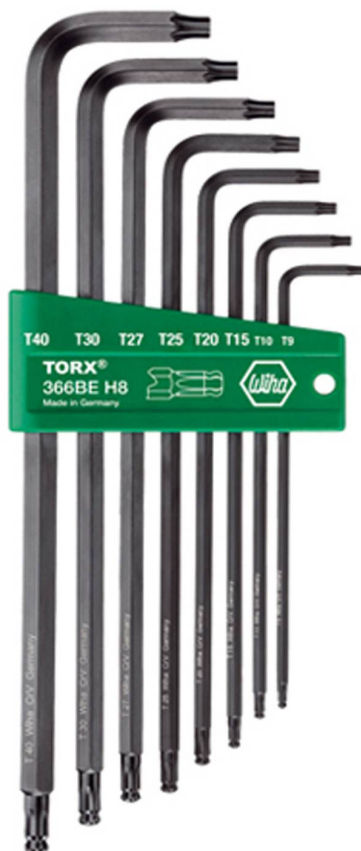

Mejslar
Bits
Nycklar
Tänger
med mera...



SWEBOLT AB

TEL 08 - 555 975 00 FAX 08 - 583 581 82

ARTIKELLISTA BYGG

2013-2014

NYLONPLUGG - NAT (L)



C:A PRIS / 100ST						
DIM	LÅNGD	BORR	SKRUV	FÖRP	PRIS	ARTIKEL
NAT 5	25 mm	5 mm	2.5-4.0 mm	100/5000	X	11540105025
NAT 6	30	6	3.5-5.0	100/3000	X	11540106030
NAT 8	40	8	4.5-6.0	100/2000	X	11540108040
NAT 8L *	65	8	4.5-6.0	50/1000	X	11540108065
NAT 10	50	10	6.0-8.0	50/1000	X	11540110050
NAT 10L *	80	10	6.0-8.0	25/500	X	11540110080
NAT 12	60	12	8.0-10.0	25/500	X	11540112060

* Extra lång plugg

BESTÄLLNINGSEXEMPEL: 11540108040 - NYLONPLUGG NAT 8

LISTPLUGG FÖRSÄNKT - LIT



C:A PRIS / 100ST							
DIM	KULÖR	LÅNGD	BORRDJUP	BORR	FÖRP	PRIS	ARTIKEL
LIT 5/35	GUL	35 mm	30 mm	5 mm	200/2000	X	115260050351
LIT 5/45	GUL	45	30	5	200/2000	X	115260050451
LIT 5/35	BRUN	35	30	5	200/2000	X	115260050352
LIT 5/45	BRUN	45	30	5	200/2000	X	115260050452
LIT 5/35	VIT	35	30	5	200/2000	X	115260050353
LIT 5/45	VIT	45	30	5	200/2000	X	115260050453
LIT 5/35	SVART	35	30	5	200/2000	X	115260050354
LIT 5/45	SVART	45	30	5	200/2000	X	115260050454
LIT 5/35	GRÅ	35	30	5	200/2000	X	115260050355
LIT 5/45	GRÅ	45	30	5	200/2000	X	115260050455

5/35 -> max MONTAGETJOCKLEK 5mm

5/45 -> max MONTAGETJOCKLEK 15mm

BESTÄLLNINGSEXEMPEL: 115260050452 - LISTPLUGG 5x45 BRUN

SWEBOLT AB

TEL 08 - 555 975 00 FAX 08 - 583 581 82

ARTIKELLISTA BYGG

2013-2014

SPIKPLUGG - FÖRSÄNKT HUVUD FZB



C:A PRIS / 100 ST							
TYP	LÄNGD	FÄSTMAT.	BORR	BORRDJUP*	FÖRP	PRIS	ARTIKEL
UK KP 5/30	30 mm	5 mm	5 mm	35 mm	200/2000	X	11542005030
UK KP 5/50	50	30	5	60	200/2000	X	11542005050
UK KP 6/40	40	10	6	50	200/2000	X	11542006040
UK KP 6/60	60	30	6	70	200/2000	X	11542006060
UK KP 6/80	80	50	6	90	100/1000	X	11542006080
UK KP 8/60	60	20	8	70	100/1000	X	11542008060
UK KP 8/80	80	40	8	90	100/1000	X	11542008080
UK KP 8/100	100	60	8	110	100/1000	X	11542008100
UK KP 8/120	120	80	8	130	100/500	X	11542008120
UK KP 8/140	140	100	8	150	100/500	X	11542008140
UK KP 8/160	160	120	8	170	100/500	X	11542008160

* INKLUSIVE TJOCKLEK PÅ MATERIAL SOM SKA FÄSTAS.

SPIKPLUGG - KULLRIGT HUVUD FZB



C:A PRIS / 100 ST							
TYP	LÄNGD	FÄSTMAT.	BORR	BORRDJUP*	FÖRP	PRIS	ARTIKEL
LK KP 5/30	30 mm	5 mm	5 mm	35 mm	200/2000	X	11541005030
LK KP 5/40	40	10	5	50	200/2000	X	11541005040
LK KP 5/50	50	30	5	60	200/2000	X	11541005050
LK KP 6/40	40	10	6	50	200/2000	X	11541006040
LK KP 6/60	60	30	6	70	200/2000	X	11541006060
LK KP 6/80	80	50	6	90	100/1000	X	11541006080
LK KP 8/60	60	20	8	70	100/1000	X	11541008060
LK KP 8/80	80	40	8	90	100/1000	X	11541008080
LK KP 8/100	100	60	8	110	100/1000	X	11541008100

* INKLUSIVE TJOCKLEK PÅ MATERIAL SOM SKA FÄSTAS.

SPIKPLUGG - KULLRIGT HUVUD *ROSTFRI*



C:A PRIS / 100 ST							
TYP	LÄNGD	FASTMAT.	BORR	BORRDJUP*	FORP	PRIS	ARTIKEL
LK RST 5/30	30 mm	5 mm	5 mm	35 mm	200/2000	X	21541005030
LK RST 6/40	40	10	6	50	200/2000	X	21541006040
LK RST 6/80	80	50	6	90	100/1000	X	21541006080
LK RST 8/80	80	40	8	90	100/1000	X	21541008080

* INKLUSIVE TJOCKLEK PÅ MATERIAL SOM SKA FÄSTAS.

BESTÄLLNINGSEXEMPEL: 11542008120 - SPIKPLUGG FÖRSÄNKT 8x120

BESTÄLLNINGSEXEMPEL: 11541006060 - SPIKPLUGG KULLRIG 6x60

BESTÄLLNINGSEXEMPEL: 21541006040 - SPIKPLUGG KULLRIG 6x40 A2

SWEBOLT AB

TEL 08 - 555 975 00 FAX 08 - 583 581 82

GÄNGSTÅNG, SKRUV

<u>HELGÄNGAD STÅNG 4.6</u>	<u>3:1</u>
<u>HELGÄNGAD STÅNG 5.8</u>	<u>3:2</u>
<u>HELGÄNGAD STÅNG S460NL</u>	<u>3:2</u>
<u>HELGÄNGAD STÅNG 8.8</u>	<u>3:3</u>
<u>HELGÄNGAD STÅNG 10.9</u>	<u>3:3</u>
<u>HELGÄNGAD STÅNG 12.9</u>	<u>3:3</u>
<u>HELGÄNGAD STÅNG A2</u>	<u>3:4</u>
<u>HELGÄNGAD STÅNG A4</u>	<u>3:4</u>
<u>SEXKANTMUTTER STÅL</u>	<u>3:5</u>
<u>NYLONLÅSMUTTER STÅL</u>	<u>3:6</u>
<u>SEXKANTMUTTER A2/A4</u>	<u>3:7</u>
<u>RUNDBRICKA STÅL</u>	<u>3:8</u>
<u>STORA/STOCKA BRICKOR</u>	<u>3:9</u>
<u>KAROSSERIBRICKA STÅL</u>	<u>3:10</u>
<u>FYRKANTBRICKA</u>	<u>3:11</u>
<u>RUNDBRICKA FÖR TRÄ</u>	<u>3:12</u>
<u>RUNDBRICKA A2/A4</u>	<u>3:13</u>

ARTIKELLISTA BYGG

2013-2014

HELGÄNGAD STÅNG

MHGS DIN 976 4.6



OBEHANDLAD - BLANKFÖRZINKAD

C:A PRIS/100 ST				
DIM	4.6 OBEH		4.6 FZB	
	1M	2M	1M	2M
M3			X	
M4			X	
M5	X		X	X
M6	X		X	X
M8	X	X	X	X
M10	X	X	X	X
M12	X	X	X	X
M14	X	X	X	X
M16	X	X	X	X
M18	X		X	X
M20	X	X	X	X
M22	X		X	X
M24	X	X	X	X
M27	X	X	X	X
M30	X	X	X	X
M33	X		X	
M36	X		X	
M39			X	
M42	X		X	
M45	X		X	
M48	X			
M52	X			

ÖVRIGA DIMENSIONER OCH LÄNGDER MOT FÖRFRÅGAN !

BESTÄLLNINGSEXEMPEL: 16050081000 - MHGS M8 4.6 OBEH

BESTÄLLNINGSEXEMPEL: 16050082000 - MHGS M8x2000 4.6 OBEH

BESTÄLLNINGSEXEMPEL: 16051081000 - MHGS M8 4.6 FZB

BESTÄLLNINGSEXEMPEL: 16051082000 - MHGS M8x2000 4.6 FZB

ANKARPINNAR HITTAR DU PÅ FLIK 2 - BETONGINFÄSTNING

VÄNLIGEN se vår stora industriprislist för ytterligare produkter. Där finner du över 30000st lagerförda artiklar. Sexkantskruv i blankförzinkat, varmgalvat, rostfritt, syrafast med mera! Se även www.SWEBOLT.se för ytterligare information!

SWEBOLT AB

TEL 08 - 555 975 00 FAX 08 - 583 581 82

ARTIKELLISTA BYGG

2013-2014

HELGÄNGAD STÅNG

MHGS DIN 976 5.8 / S460NL

OBEH - FZB - FZV



C:A PRIS/100 ST					
DIM	5.8 OBEH		5.8 FZB	5.8 FZV	
	1M	2M	2M	1M	2M
M3					
M4					
M5					
M6					
M8			X		
M10		X	X	X	X
M12		X	X	X	X
M14					
M16		X	X	X	X
M18					
M20		X	X	X	X
M22					
M24	X	X	X	X	X
M27		X		X	X
M30		X		X	X
M33					
M36				X	X
M39					
M42					
M45					
M48					
M52					

ÖVRIGA DIMENSIONER OCH LÄNGDER MOT FÖRFRÅGAN !

BESTÄLLNINGSEXEMPEL: 16054102000 - MHGS M10X2000 ST52.3 FZB

BESTÄLLNINGSEXEMPEL: 16055161000 - MHGS M16 ST52.3 FZV

BESTÄLLNINGSEXEMPEL: 16055161500 - MHGS M16X1500 ST52.3 FZV

BESTÄLLNINGSEXEMPEL: 16055162000 - MHGS M16X2000 ST52.3 FZV

DIN 976 S460 NL

C:A PRIS/100 ST				
DIM	S460 NL OBEH		S460 NL FZV	
	1M	2M	1M	2M
M16	X	X	X	X
M20	X	X	X	X
M24	X	X	X	X
M27	X	X	X	X
M30	X	X	X	X
M33	X	X	X	X
M36	X	X	X	X
M42			X	

BESTÄLLNINGSEXEMPEL: 16064201000 - MHGS M20 S460NL

BESTÄLLNINGSEXEMPEL: 16064202000 - MHGS M20x2000 S460NL

BESTÄLLNINGSEXEMPEL: 16066201000 - MHGS M20 S460NL FZV

BESTÄLLNINGSEXEMPEL: 16064202000 - MHGS M20x2000 S460NL FZV

SWEBOLT AB

TEL 08 - 555 975 00 FAX 08 - 583 581 82

ARTIKELLISTA BYGG

2013-2014

HELGÄNGAD STÅNG

MHGS DIN 976 8.8 - 10.9 - 12.9

OBEH - FZB - FZV



C:A PRIS/100 ST						
DIM	8.8 OBEH		8.8 FZB		8.8 FZV	
	1M	2M	1M	2M	1M	2M
M3						
M4						
M5			X			
M6	X		X	X		
M8	X	X	X	X	X	
M10	X	X	X	X	X	X
M12	X	X	X	X	X	X
M14	X		X	X		
M16	X	X	X	X	X	X
M18	X	X	X	X		
M20	X	X	X	X	X	X
M22	X		X	X		
M24	X	X	X	X	X	X
M27	X		X	X	X	X
M30	X	X	X	X	X	X
M33	X		X	X	X	X
M36	X		X	X	X	X
M39			X		X	X
M42	X		X		X	X
M45	X		X		X	
M48	X		X		X	X
M52			X			

MHGS DIN 976 10.9 - 12.9

OBEH 1-METER

C:A PRIS/100 ST		
DIM	10.9	12.9
M5	X	X
M6	X	X
M8	X	X
M10	X	X
M12	X	X
M14	X	
M16	X	X
M20	X	X
M24	X	X
M27	X	
M30	X	X
M33		
M36	X	X
M39	X	
M42	X	

BESTÄLLNINGSEXEMPEL:

16056101000 - MHGS M10 8.8 OBEH

16056102000 - MHGS M10X2000 8.8 OBEH

16057101000 - MHGS M10 8.8 FZB

16057102000 - MHGS M10X2000 8.8 FZB

16058201000 - MHGS M20 8.8 FZV

16058202000 - MHGS M20X2000 8.8 FZV

16070201000 - MHGS M20 10.9

16073201000 - MHGS M20 12.9

ÖVRIGA DIMENSIONER OCH LÄNGDER MOT FÖRFRÅGAN !

SWEBOLT AB

TEL 08 - 555 975 00 FAX 08 - 583 581 82

ARTIKELLISTA BYGG

2013-2014

HELGÄNGAD STÅNG

MHGS DIN 976

ROSTFRI A2 - SYRAFAST A4

ENLIGT NY STANDARD A4-70 UPP TOM M24



C:A PRIS/100 ST					
DIM	A2-70		A4-70 / A4		
	1m	2m	1m	2m	3m
M3			X		
M4			X		
M5			X		
M6	X	X	X	X	
M8	X	X	X	X	
M10	X	X	X	X	
M12	X	X	X	X	
M14	X		X		
M16	X	X	X	X	
M18			X		
M20	X	X	X	X	
M22			X		
M24	X	X	X	X	
M27			X		
M30			X	X	
M33			X		
M36			X		

ÖVRIGA DIMENSIONER OCH LÄNGDER MOT FRÖFRÅGAN !

BESTÄLLNINGSEXEMPEL: 26050161000 - MHGS M16 A2

BESTÄLLNINGSEXEMPEL: 26050162000 - MHGS M16X2000 A2

BESTÄLLNINGSEXEMPEL: 26051161000 - MHGS M16 A4

BESTÄLLNINGSEXEMPEL: 26051162000 - MHGS M16X2000 A4

Enligt standard har DIN 975 utgått den 2005-09-01 och ersatts av DIN 976. Kraven är att A2 samt A4 helgängad stång ska vara MINIMUM klass 70 tom dimension M24. M27 och större får levereras till lägre klass enligt överenskommelse mellan köpare och säljare.

SWEBOLT AB

TEL 08 - 555 975 00 FAX 08 - 583 581 82

ARTIKELLISTA BYGG

2013-2014

MUTTER M6M

DIN 934 / ISO 4032

OBEH - FZB - FZV



M6M DIN 934					
C:A PRIS/100 ST					
DIM	NV	HÖJD	OBEH	FZB	FZV
M1	2.5	0.8		X	
M1.2	3	1		X	
M1.4	3	1.2		X	
M1.6	3.2	1.3		X	
M1.7	3.5	1.4		X	
M1.8	3.5	1.4		X	
M2	4	1.6		X	
M2.2	4.5	1.8		X	
M2.3	4.5	1.8		X	
M2.5	5	2		X	
M2.6	5	2		X	
M3	5.5	2.4		X	
M3.5	6	2.8		X	
M4	7	3.2	X	X	
M5	8	4	X	X	
M6	10	5	X	X	X
M7	11	5.5	X	X	
M8	13	6.5	X	X	X
M10	17	8	X	X	X
M12	19	10	X	X	X
M14	22	11	X	X	X
M16	24	13	X	X	X
M18	27	15	X	X	X
M20	30	16	X	X	X
M22	32	18	X	X	X
M24	36	19	X	X	X
M27	41	22	X	X	X
M30	46	24	X	X	X
M33	50	26	X	X	X
M36	55	29	X	X	X
M39	60	31	X	X	X
M42	65	34	X	X	X
M45	70	36	X	X	X
M48	75	38	X	X	X
M52	80	42	X	X	X
M56	85	45	X	X	X
M60	90	48	X	X	X
M64	95	51	X	X	X

M6M ISO 4032					
C:A PRIS/100 ST					
DIM	NV	HÖJD	OBEH	FZB	FZV
M3	5.5	2.4			
M4	7	3.2			
M5	8	4.7			
M6	10	5.2		X	
M7	11	6.5			
M8	13	6.8		X	X
M10	16	8.4	X	X	X
M12	18	10.8	X	X	X
M14	21	12.8	X	X	X
M16	24	14.8	X	X	X
M18	27	15.8			X
M20	30	18	X	X	X
M22	34	19.4			X
M24	36	21.5	X	X	X
M27	41	23.8	X	X	X
M30	46	25.6	X	X	X
M33	50	28.7			X
M36	55	31		X	X
M42	65	37.8			X
FÖRP.			OBEH	FZB	FZV
200 ST			M8-	M6-	M8-
100 ST			M10-	M10-	M10-
50 ST			M16-	M16-	M16-
25 ST			M24-	M24-	M24-
10 ST			M30-	M30-	M30-

- 13010100 - M6M M10 OBEH DIN 934
- 13011100 - M6M M10 FZB DIN 934
- 13012100 - M6M M10 FZV DIN 934
- 13013100 - M6M M10 OBEH ISO 4032
- 13014100 - M6M M10 FZB ISO 4032
- 13015100 - M6M M10 FZV ISO 4032

FÖRP.	OBEH	FZB	FZV
500 ST	M4-	M1-	
200 ST	M6-	M3-	M6-
100 ST	M10-	M10-	M10-
50 ST	M16-	M16-	M16-
25 ST	M24-	M24-	M24-
10 ST	M30-	M30-	M30-
5 ST	M42-		M39-

BULK FÖRPACKNING				
C:A PRIS/100ST				
M6M DIN 934			M6M ISO 4032	
DIM	FZB	FZV	FZB	FZV
M6	X		X	
M8	X	X	X	X
M10	X	X	X	X
M12	X	X	X	X
M16	X	X	X	X
M20	X	X	X	X
M24	X	X	X	X
M27	X	X	X	X
M30	X	X	X	X

KRYSSMARKERADE ARTIKLAR MOT FÖRFRÅGAN !
ÖVRIGA DIMENSIONER MOT FÖRFRÅGAN !

SWEBOLT AB

TEL 08 - 555 975 00 FAX 08 - 583 581 82

ARTIKELLISTA BYGG

2013-2014

LÅSMUTTER LM6M/LM6MH/LM6MH
DIN 985/DIN 982/DIN 6924

KVALITET 8-10

FZB



LM6M DIN 985					LM6MH DIN 982					LM6MH DIN 6924				
C:A PRIS/100 ST					C:A PRIS/100 ST					C:A PRIS/100 ST				
DIM	NV	Höjd	FZB	10 FZB	DIM	NV	Höjd	FZB	10 FZB	DIM	NV	Höjd	FZB	FZV FZM
M2	4.5	2.5	X											
M2.5	5	3.8	X											
M2.6	5	3.8												
M3	5.5	4	X		M3	5.5	4							
M4	7	5	X		M4	7	5			M4	7	6	X	
M5	8	5	X		M5	8	6.3			M5	8	6.8	X	
M6	10	6	X	X	M6	10	8			M6	10	8	X	
M7	11	7.5	X		M7	11	8.5			M7	11	9		
M8	13	8	X	X	M8	13	9.5	X		M8	13	9.5	X	X
M10	17	10	X	X	M10	17	11.5	X		M10	16	11.9	X	X
M12	19	12	X	X	M12	19	14	X		M12	18	14.9	X	X
M14	22	14	X	X	M14	22	16	X		M14	21	17	X	X
M16	24	16	X	X	M16	24	18	X	X	M16	24	19.1	X	X
M18	27	18.5	X	X	M18	27	20	X	X	M18	27	20.6		
M20	30	20	X	X	M20	30	22	X	X	M20	30	22.8	X	X
M22	32	22	X	X	M22	32	25	X		M22	32	24.5		
M24	36	24	X	X	M24	36	28			M24	36	27.1	X	X
M27	41	27	X	X	M27	41	30			M27	41	31		
M30	46	30	X	X	M30	46	35			M30	46	32.6		
M33	50	33	X	X						M33	50	35.5		
M36	55	36	X	X						M36	55	38.9		
M39	60	39	X											
M42	65	42	X											
M45	70	45												
M48	75	48	X											

ÖVRIGA DIMENSIONER MOT FÖRFRÅGAN !

FÖRP.	SAMTLIGA
500 ST	M2-
200 ST	M3-
100 ST	M10-
50 ST	M16-
25 ST	M24-
10 ST	M30-

BESTÄLLNINGSEXEMPEL:

13100120 - LM6M M12 FZB DIN 985
 13101120 - LM6M M12 10 FZB DIN 985
 13103120 - LM6MH M12 FZB DIN 982
 13104120 - LM6MH M12 10 FZB DIN 982
 13108120 - LM6MH M12 FZB DIN 6924
 13112100 - LM6MH M10 FZV DIN 6924

SWEBOLT AB

TEL 08 - 555 975 00 FAX 08 - 583 581 82

ARTIKELLISTA BYGG

2013-2014

SEKANTMUTTER M6M DIN 934

LÅSMUTTER LM6M DIN 985

LÅG MUTTER ML6MDIN 439B

ROSTFRI A2 - SYRAFAST A4



C:A PRIS/100 ST

DIM	M6M DIN 934				LM6M DIN 985				ML6M DIN 439B			
	NV	Höjd	A2	A4-80	NV	Höjd	A2	A4-80	NV	Höjd	A2	A4
M2	4	1.6	X	X								
M2.5	4.5	1.8	X	X								
M3	5.5	2.4	X	X	5.5	4	X	X	5.5	1.8	X	X
M4	7	3.2	X	X	7	5	X	X	7	2.2	X	X
M5	8	4	X	X	8	5	X	X	8	2.7	X	X
M6	10	5	X	X	10	6	X	X	10	3.2	X	X
M8	13	6.5	X	X	13	8	X	X	13	4	X	X
M10	17	8	X	X	17	10	X	X	17	5	X	X
M12	19	10	X	X	19	12	X	X	19	6	X	X
M14	22	11	X	X	22	14	X	X	22	7	X	X
M16	24	13	X	X	24	16	X	X	24	9	X	X
M18	27	15	X	X	27	18.5	X	X	27	9	X	X
M20	30	16	X	X	30	20	X	X	30	10	X	X
M22	32	18	X	X	32	22	X	X	34	11	X	X
M24	36	19	X	X	36	24	X	X	36	12	X	X
M27	41	22	X	X	41	27	X	X	41	13.5	X	X
M30	46	24	X	X	46	30	X	X	46	15	X	X
M33	50	26	X	X	50	33	X	X	50	16.5		
M36	55	29	X	X	55	36	X	X	55	18		X
M39	60	31	X	X								
M42	65	34	X	X				X	65	21		
M48	75	38	X	X					75	24		

KRYSSMARKERADE ARTIKLAR MOT FÖRFRÅGAN !

FÖRP.	A2	A4-80
200 ST	M3-	M3-
100 ST	M10-	M6-
50 ST	M12-	M12-
25 ST	M20-	M20-
10 ST	M27-	M27-
1 ST	M42-	M42-

DIN 934 A2+FZB / A4+FZB

DIM	NV	Höjd	A2FZB	A4FZB
M6	10	5	X	X
M8	13	6.5	X	X
M10	17	8	X	X
M12	19	10	X	X
M16	24	13	X	X
M20	30	16	X	X

ISO 4032 A2 / A4

DIM	NV	Höjd	A2	A4
M8	13	6,8	X	X
M10	16	8.4	X	X
M12	18	10.8	X	X
M16	27	14.8	X	X
M20	30	18	X	X

BESTÄLLNINGSEXEMPEL

23010080 - M6M M8 A2

23011080 - M6M M8 A4-80

23100120 - LM6M M12 A2

23101120 - LM6M M12 A4-80

DIN 985 A2+FZB / A4+FZB

DIM	NV	Höjd	A2FZB	A4FZB
M6	10	6	X	X
M8	13	8	X	X
M10	17	10	X	X
M12	19	12	X	X
M16	24	16	X	X
M20	27	18.5	X	X

SWEBOLT AB

TEL 08 - 555 975 00 FAX 08 - 583 581 82

ARTIKELLISTA BYGG
2013-2014
PLANBRICKA BRB DIN 125
OBEH - FZB - FZV - DELTA



BRB HV200 / HB 200						RB DIN 125 HV140					HV
C:A PRIS/100 ST						C:A PRIS/100 ST					300
DIM	di x Dy x t	OBEH	FZB	FZV	SVOX	DIM	di x Dy x t	OBEH	FZB	FZV	FZB
M3	3.2x6x0.5	X	X		X	M2	2.2x5x0.3	X	X		
M4	4.3x8x0.8	X	X		X	M2.5	2.7x6x0.5	X	X		
M5	5.3x10x1	X	X		X	M3	3.2x7x0.5	X	X		
M6	6.4x12x1.5	X	X	X	X	M4	4.3x9x0.8	X	X		
M7	7.4x14x1.5		X			M5	5.3x10x1	X	X		
M8	8.4x16x1.5	X	X	X	X	M6	6.4x12x1.6	X	X		
M10	10.5x22x2	X	X	X	X	M8	8.4x16x1.6	X	X	X	
RB M10	10.5x20x2	X	X	X		M10	10.5x20x2	X	X	X	X
M12	13x24x2	X	X	X	X	M12	13x24x2.5	X	X	X	X
RB M12	13x24x2.5	X	X	X		M14	15x28x2.5	X	X	X	
M14	15x26x2	X	X	X		M16	17x30x3	X	X	X	X
M16	17x30x3	X	X	X		M18	19x34x3	X	X		
M18	19x34x3	X	X	X		M20	21x37x3	X	X	X	X
M20	21x36x3	X	X	X		M22	23x39x3	X	X		
RB M20	21x37x3	X	X	X		M24	25x44x4	X	X	X	X
M22	23x40x3	X	X	X		M27	28x50x4	X	X	X	X
M24	25x45x4	X	X	X		M30	31x56x4	X	X	X	X
M27	28x50x4	X	X	X		M33	34x60x5	X	X	X	
M30	31x56x4	X	X	X		M36	37x66x5	X	X	X	
M33	34x60x5	X	X	X		M39	40x72x6	X	X	X	
M36	37x66x5	X	X	X		M42	43x78x7	X	X	X	
1/4"	6.7x14x1.5		X	X		M45	46x85x7	X	X	X	
5/16"	8.4x16x1.5		X	X		M48	50x92x8	X	X	X	
3/8"	10x18x2		X	X	X	M52	54x98x8	X	X	X	
7/16"	12x22x2		X	X		M56	58x105x9	X	X	X	
1/2"	13.5x24x2		X	X		M60	62x110x9	X	X	X	
9/16"	15x26x2		X	X		M64	66x115x9	X	X	X	
5/8"	17x30x3		X	X		M72	74x125x10	X	X	X	
3/4"	20x36x3		X	X		M80	82x140x12	X	X	X	
7/8"	23x40x3		X	X							
1"	26x45x4	X	X	X							

KRYSSMARKERADE ARTIKLAR MOT FÖRFRÅGAN !
 ÖVRIGA DIMENSIONER MOT FÖRFRÅGAN !

FÖRP.	OBEH	FZB	FZV	SVOX
1000 ST				
500 ST	M3-	M3-		M3-
200 ST	M6-	M6-	M6-	
100 ST	M16-	M14-	M14-	
50 ST	M30-	M30-	M30-	
25 ST				

FÖRP.	OBEH	FZB	FZV	FZB
1000 ST	M6-	M2-		
500 ST	M10-	M4-		
200 ST	M16-	M6-	M8-	M10-
100 ST	M24-	M14-	M16-	M16-
50 ST	M30-	M30-	M30-	
25 ST	M42-	M42-	M42-	

BESTÄLLNINGSEXEMPEL: 14000100 - BRB M10 HB200 OBEH
 BESTÄLLNINGSEXEMPEL: 14001100 - BRB M10 HB200 FZB
 BESTÄLLNINGSEXEMPEL: 14002100 - BRB M10 HB200 FZV
 BESTÄLLNINGSEXEMPEL: 14019080 - BRB M8 HB200 SVOX
 BESTÄLLNINGSEXEMPEL: 14007120 - RB M12 HV140 FZB
 BESTÄLLNINGSEXEMPEL: 14008120 - RB M12 FV140 FZV

SWEBOLT AB

TEL 08-555 975 00 FAX 08-583 581 82

ARTIKELLISTA BYGG

2013-2014

RBS STOR PLANBRICKA DIN 9021

OBEH - FZB - FZV - DEPO



RBS DIN 9021					
C:A PRIS/100 ST					
DIM	di x Dy x t	OBEH	FZB	FZV	DEPO
M3	3.2x9x0.8	X	X	X	X
M4	4.3x12x1	X	X	X	X
M5	5.3x15x1.6	X	X	X	X
M6	6.4x18x1.6	X	X	X	X
M8	8.4x24x2	X	X	X	X
M10	10.5x30x2.5	X	X	X	X
M12	13x37x3	X	X	X	X
M14	15x45x3	X	X	X	X
M16	17x50x3	X	X	X	X
M18	20x56x4	X	X	X	X
M20	22x60x4	X	X	X	X

FÖRP.	OBEH	FZB	FZV	DEPO
500 ST	M6-	M3-	M3-	M3-
200 ST	M10-	M6-	M6-	M6-
100 ST	M16-	M12-	M12-	M12-

BESTÄLLNINGSEXEMPEL: 14071120 - RBS M12 FZB

BESTÄLLNINGSEXEMPEL: 74071120 - RBS M12 DEPO

SBRB / DIN 7989 HV200 FZV

SBRB HV200		
C:A PRIS/100ST		
DIM	di x Dy x t	FZV
M12	13x24x7	X
M16	17x30x7	X
M20	21x37x7	X
M22	23x39x7	X
M24	25x44x7	X
FÖRP	FZV	
200 ST	M12-	



DIN 7989 HV200		
C:A PRIS/100ST		
DIM	di x Dy x t	FZV
M10	11x21x8	X
M12	14x24x8	X
M16	18x30x8	X
M20	22x37x8	X
M24	26x44x8	X
M27	30x50x8	X
M30	33x56x8	X
M33	36x60x8	X
M36	39x66x8	X
FÖRP	FZV	
200 ST	M12-	
100 ST	M20-	
50 ST	M33-	

BESTÄLLNINGSEXEMPEL: 14075160 - SBRB M16 FZV

BESTÄLLNINGSEXEMPEL: 14078160 - SBRB M16 FZV DIN

HVBRB DIN 6916 C45

OBEH - FZB - FZV



C:A PRIS/100ST				
DIM	di x Dy x t	OBEH	FZB	FZV
M12	13x24x3	X		X
M16	17x30x4	X		X
M20	21x37x4	X		X
M24	25x44x4	X		X
M27	28x50x5	X		X
M30	31x56x5	X		X
M33	34x60x5	X		X
M36	37x66x6	X		X
M42	43x78x7	X		X
M45	46x85x7	X		X
FÖRP	OBEH	FZB	FZV	
200 ST	M12-		M12-	
100 ST	M16-		M16-	
50 ST	M30-		M30-	

BESTÄLLNINGSEXEMPEL: 14072120 - HVBRB M12 OBEH

BESTÄLLNINGSEXEMPEL: 14074120 - HVBRB M12 FZV

SWEBOLT AB

TEL 08-555 975 00 FAX 08-583 581 82

ARTIKELLISTA BYGG

2013-2014

PLANBRICKA SRB

NITBRICKA NB

KAROSSERIBRICKA SRKB

OBEH - FZB - FZV



PLANBRICKA SRB				
C:A PRIS/100 ST				
DIM	OBEH	FZB	FZV	FORP
4x9x0.5				500 ST
4x10x1		X		500 ST
5.5x12x1		X		200 ST
7x12x1.5		X		200 ST
7x14x1.5		X		200 ST
7x16x1.5		X		200 ST
7x18x1.5		X		200 ST
8x14x1.5		X		200 ST
9x18x1.5		X	X	200 ST
11x18x2		X		200 ST
11x22x2		X	X	200 ST
12.5x22x2		X		200 ST
12.5x26x2		X		200 ST
14x24x2		X	X	200 ST
14x28x2		X	X	100 ST
17.5x30x3		X		100 ST
17.5x34x3		X	X	100 ST
17x40x3		X		100 ST
21x36x3			X	100 ST
21x40x3		X	X	100 ST
24x40x3	X	X	X	100 ST
24x45x3		X	X	100 ST
26x45x4		X		100 ST
27x45x4	X			100 ST
27x52x4		X		100 ST
29x52x4				100 ST
31x52x4		X	X	100 ST
31x58x4		X		100 ST
34x58x4		X		100 ST
34x62x4		X		100 ST
37x62x5		X		100 ST
37x68x5				50 ST
40x68x5	X			50 ST
40x75x5		X		50 ST
47x80x6				50 ST
47x85x6				50 ST
50x92x6				50 ST
54x92x6				50 ST
54x98x6				50 ST

NITBRICKA NB		
C:A PRIS/100 ST		
DIM	FZB	FORP
3x13x1	X	200 ST
4x16x1	X	200 ST
5x13x1	X	200 ST
5x16x1	X	200 ST
5x19x1	X	200 ST
5x22x1	X	200 ST
5x25x1	X	200 ST
6x16x1	X	200 ST
6x19x1	X	200 ST
6x22x1.5	X	200 ST
6x25x1.5	X	200 ST
7.8x19x1.5	X	200 ST
8x16x1.5	X	200 ST
8x19x1.5	X	200 ST
8x22x1.5	X	200 ST
8x25x1.0	X	200 ST
8x25x1.5	X	200 ST
10x19x1.5	X	200 ST
10x22x1.5	X	200 ST
10x25x1.5	X	200 ST

KAROSSERIBRICKA SRKB		
DIM	FZB	FORP
5.5x22x1.5	X	200 ST
5.5x25x1.5	X	200 ST
7x19x1.5	X	200 ST
7x22x1.5	X	200 ST
7x25x1.5	X	200 ST
7x28x2	X	100 ST
7x35x2	X	100 ST
7x35x3	X	100 ST
9x28x2	X	100 ST
9x35x2	X	100 ST
9x35x3	X	100 ST
11x28x2	X	100 ST
11x35x2	X	100 ST
11x35x3	X	100 ST
12.5x28x2	X	100 ST
12.5x35x2	X	100 ST
12.5x35x3	X	100 ST
12.5x50x3	X	100 ST
14x35x2	X	100 ST
14x35x3	X	100 ST
14x42x3	X	100 ST
17.5x50x3	X	100 ST
21x60x4	X	100 ST

BESTÄLLNINGSEXEMPEL: 14031051610 - NB 5X16X1 FZB
BESTÄLLNINGSEXEMPEL: 14017142820 - SRB 14X28X2 FZB
BESTÄLLNINGSEXEMPEL: 14018142820 - SRB 14X28X2 FZV
BESTÄLLNINGSEXEMPEL: 14036113520 - SRKB 11X35X2 FZB

ÖVRIGA DIMENSIONER MOT FÖRFRÅGAN !

SWEBOLT AB

TEL 08-555 975 00 FAX 08-583 581 82

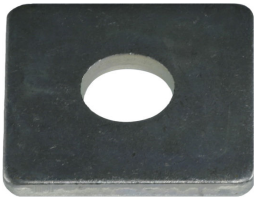

ARTIKELLISTA BYGG

2013-2014

BRICKOR

OBEH - FZB - FZV

S4B DIN 436								
C:A PRIS/100 ST								
DIM	di x Dy x t	OBEH	FZB	FZV	HV 200	FZB	FZV	
M6	7x20x2	X	X	X			X	
M8	9x25x3	X	X	X			X	X
M10	11x30x3	X	X	X			X	X
M12	13.5x40x4	X	X	X			X	X
M14	14.2x40x4	X	X	X				
M16	17.5x50x5	X	X	X			X	X
M20	22x60x5	X	X	X			X	X
M22	24x70x5	X	X	X				
M24	26x80x6	X	X	X			X	X
M27	30x90x6	X	X	X				X
M30	33x95x6	X	X	X				X
M33	36x100x6	X	X	X				
M36	38x110x6	X	X	X				
FÖRP.	OBEH	FZB	FZV					
200 ST			M6-	M6-				
100 ST			M10-	M10-				
50 ST			M16-	M12-				
25 ST			M24-	M16-				
					M27 28x80x8		X	
					M30 33x95x6		X	
					M30 32x80x10		X	
					M30 32x100x10		X	
					M33 36x100x8		X	
					M33 36x100x10		X	

4BB OBEH - FZB - FZV

4BB				
C:A PRIS/100 ST				
DIM	di x Dy x t	OBEH	FZB	FZV
3/8"	11x40x4	X	X	X
M10	11x50x5	X	X	X
1/2"	14x50x4	X	X	X
M12	14x60x6	X	X	X
M16	17.5x60x6	X	X	X
5/8"	17.5x65x4	X	X	X
3/4"	21x75x7	X	X	X
7/8"	24x85x8	X	X	X
1"	27x100x8	X	X	X
FÖRP.	OBEH	FZB	FZV	
50 ST			3/8"-	3/8"-
25 ST			3/4"-	3/4"-

S4B-GB FZV

S4B-GB		
C:A PRIS/100 ST		
DIM	di x Dy x t	FZV
M20	22x50x8	X
M24	25x50x8	X
M27	28x60x10	X
M27	28x80x8	X
M30	32x60x10	X
M30	32x100x10	X
M33		X
M36	38x70x10	X
M36	38x100x10	X

BESTÄLLNINGSEXEMPEL: 14101120 - S4B M12 FZB
 BESTÄLLNINGSEXEMPEL: 14102120 - S4B M12 FZV
 BESTÄLLNINGSEXEMPEL: 14111120 - 4BB M12 FZB
 BESTÄLLNINGSEXEMPEL: 14112120 - 4BB M12 FZV
 BESTÄLLNINGSEXEMPEL: 14105270 - S4B-GB M27 FZV

ÖVRIGA DIMENSIONER MOT FÖRFRÅGAN !

SWEBOLT AB

TEL 08 - 555 975 00 FAX 08 - 583 581 82

ARTIKELLISTA BYGG

2013-2014

TRB STOR BRICKA DIN 440R FÖR TRÄ OBEH - FZB

C:A PRIS/100ST				
DIM	di x Dy x t	OBEH	FZB	FZV
M5	5.5x18x2	X	X	X
M6	6.6x22x2	X	X	X
M8	9x28x3	X	X	X
M10	11x34x3	X	X	X
M12	14x45x4	X	X	X
M14	15.5x50x4	X	X	X
M16	18x58x5	X	X	X
M20	22x68x5	X	X	X
M22	24x80x6	X	X	X
M24	26x92x6	X	X	X
M27	30x98x6	X	X	X
M30	33x105x6	X	X	X
M33	36x112x6	X	X	X
M36	39x125x8	X	X	X



FÖRP	OBEH	FZB
200 ST	M8-	M8-
100 ST	M16-	M16-
50 ST	M20-	M20-
25 ST	M27-	M27-

RB4 BRICKA MED FYRKANTHÅL DIN 440V OBEH - FZB

C:A PRIS/100ST			
DIM	x Dy x t	OBEH	FZB
M5	5.5x18x2	X	X
M6	6.6x22x2	X	X
M8	9x28x3	X	X
M10	11x34x3	X	X
M12	14x45x4	X	X
M14	15.5x50x4	X	X
M16	18x58x5	X	X
M20	22x68x5	X	X
M22	24x80x6	X	X

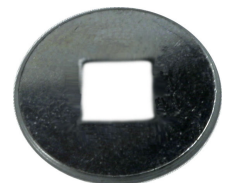

ÖVRIGA DIMENSEIONER MOT FÖRFRÅGAN !

FÖRP	OBEH	FZB
200 ST		
100 ST		
50 ST		
25 ST		

SWEBOLT AB

TEL 08-555 975 00 FAX 08-583 581 82

ARTIKELLISTA BYGG

2013-2014

PLANBRICKA BRB DIN 125
NITBRICKA RBS DIN 9021
ROSTFRI A2 - SYRAFAST A4



BRB DIN 125				
C:A PRIS/100 ST				
DIM	di x Dy x t	A2	A4	HRB A4 HV250
M2	2.2x5x0.3	X	X	
M2.5	2.7x5.5x0.5	X	X	
M3	3.2x7x0.5	X	X	
M4	4.3x9x0.8	X	X	
M5	5.3x10x1	X	X	
M6	6.4x12x1.6	X	X	
M8	8.4x16x1.6	X	X	
M10	10.5x20x2	X	X	
M12	13x24x2.5	X	X	
M14	15x28x2.5	X	X	
M16	17x30x3	X	X	
M18	19x34x3	X	X	
M20	21x37x3	X	X	
M22	23x39x3	X	X	
M24	25x44x4	X	X	
M27	28x50x4	X	X	
M30	31x56x4	X	X	
M33	34x60x5		X	
M36	37x66x5		X	
M42	43x78x7		X	
1/4"	6.7x14x1.5		X	
1/2"	13.5x24x2		X	

RBS DIN 9021			
C:A PRIS/100 ST			
DIM	di x Dy x t	A2	A4
M2	2.2x5x0.3		
M2.5	2.7x8x0.8		
M3	3.2x9x0.8		X
M4	4.3x12x1	X	X
M5	5.3x15x1.2	X	X
M6	6.4x18x1.6	X	X
M8	8.4x24x2	X	X
M10	10.5x30x2.5	X	X
M12	13x37x3	X	X
M14	15x44x3	X	
M16	17x50x3	X	X
M18	20x56x4		X
M20	22x60x4		X
M22			
M24	25x72x5		X
M27			
M30			
M33			
M36			

ÖVRIGA DIMENSIONER MOT FÖRFRÅGAN !

FÖRP.	A2	A4	HRB A4
1000 ST	M2-	M2-	
200 ST	M3-	M3-	
100 ST	M10-	M10-	
50 ST	M24-	M24-	
25 ST	M33-	M33-	

FÖRP.	A2	A4
500 ST		
200 ST	M4-	M3-
100 ST	M8-	M8-
50 ST		M20-
25 ST		

BESTÄLLNINGSEXEMPEL: 24000080 - BRB M8 A2
 BESTÄLLNINGSEXEMPEL: 24001080 - BRB M8 A4
 BESTÄLLNINGSEXEMPEL: 24070120 - RBS M12 A2
 BESTÄLLNINGSEXEMPEL: 24071120 - RBS M12 A4
 BESTÄLLNINGSEXEMPEL: 24046120 - HRB M12 A4 HV250

SWEBOLT AB

TEL 08 - 555 975 00 FAX 08 - 583 581 82

PLUGG, GIPS & SKIVINFÄSTNING

<u>OLA – GIPSPLUGG</u>	<u>4:1</u>
<u>UNIVERSALPLUGG</u>	<u>4:1</u>
<u>GIPSPLUGG - DRIVA</u>	<u>4:1</u>
<u>STRAP-TOGGLE</u>	<u>4:1</u>
<u>SHARKIE</u>	<u>4:1</u>
<u>GIPSEXPANDER</u>	<u>4:2</u>
<u>SKIVEXPANDER</u>	<u>4:2</u>
<u>VIPPANKARE</u>	<u>4:2</u>
<u>PLUGG TRI</u>	<u>4:3</u>
<u>PLUGG VLF</u>	<u>4:4</u>
<u>METALLPLUGG MKD</u>	<u>4:4</u>
<u>PLUGG 4AS-K</u>	<u>4:5</u>
<u>PLUGG TRIKA</u>	<u>4:5</u>
<u>PLUGG PSD LÅNG</u>	<u>4:6</u>
<u>PLUGG GB</u>	<u>4:6</u>

ARTIKELLISTA

2013-2014

GIPSANKARE - OLA

Gipsankare för montering i BÅDE dubbel och enkelgips!
Levereras med kullrig universalskruv 4.0x60 förzinkad.
Automatisk justering till gipstjocklek !

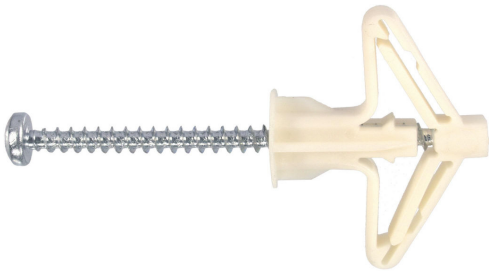

C:A PRIS / 100 ST			
TYP	FÖRP	PRIS	ARTIKEL
OLA	50/1000	X	115607010

BESTÄLLNINGSEXEMPEL: 115607010 - OLA

GIPSPLUGG - DRIVA



C:A PRIS / 100 ST						
TYP	PLUGG	SKIVA MIN.	FÄSTMAT	FÖRP	PRIS	ARTIKEL
DRIVA	NYLON	9 mm	12 mm	100/1000	X	115690010
DRIVA	METALL	9	12	100/1000	X	115691010
DRIVA	METALL-P	9	27	100/1000	X	115692010

BESTÄLLNINGSEXEMPEL: 115690010 - DRIVA NYLON 12mm

STRAP-TOGGLE

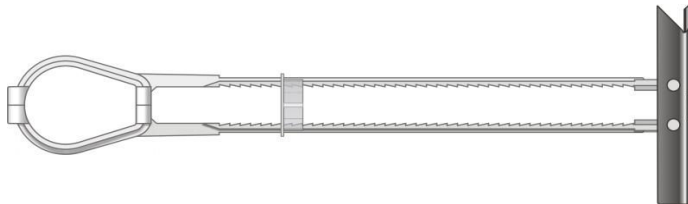

C:A PRIS / 100 ST						
TYP	PLUGG	GÅNGA	FÄSTMAT	FÖRP	PRIS	ARTIKEL
ST5	NYLON	M5	75mm	50	X	45404052
ST6	NYLON	M6	80	50	X	45404053
ST8	NYLON	M8	65	25	X	45404054

BESTÄLLNINGSEXEMPEL: 45404053 - STRAP-TOGGLE M6

SHARKIE



C:A PRIS / 100 ST						
TYP	PLUGG	LÅNGD	BORR	FÖRP	PRIS	ARTIKEL
5x25	NYLON	25mm	5mm	200	X	45407580
6x30	NYLON	30	6	200	X	45407582
8x40	NYLON	40	8	200	X	45407584

BESTÄLLNINGSEXEMPEL: 45407584 - SHARKIE 8x40

SWEBOLT AB

TEL 08 - 555 975 00 FAX 08 - 583 581 82

ARTIKELLISTA BYGG

2013-2014

GIPSEXPANDER - MOLLY



C:A PRIS / 100 ST						
DIM	GANGA	SKIVA	BORR	FÖRP	PRIS	ARTIKEL
4x25	M4	8mm	8mm	100/2000	X	1156050400
4x32	M4	3-13	8	50/500	X	1156050401
5x37	M5	6-13	10	50/500	X	1156050501
5x52	M5	8-21	10	50/500	X	1156050502
6x37	M6	6-13	12	50/500	X	1156050601
6x52	M6	10-21	12	50/500	X	1156050602
6x65	M6	18-30	12	50/500	X	1156050603
8x55 **	M8	10-21	14	50/250	X	1156050801
8x68 **	M8	20-32	14	25/125	X	1156050802

** Sexkantsskruv

	FÖRP	PRIS/ST	ARTIKEL
MONTERINGSVERKTYG - FÖR SMÅ DIM	1	X	41703590091
MONTERINGSVERKTYG RAKT SKAFT	1	X	41703590092

BESTÄLLNINGSEXEMPEL: 1156050601 - MOLA 6/13

SKIVPLUGG - METALL

C:A PRIS / 100 ST						
DIM	MÅTT	BORR	FÄSTMAT	FÖRP	PRIS	ARTIKEL
ST3162	3/16"x50	13mm	24mm	50/500	X	45404121
ST3163	3/16"x75	13	54	50/500	X	45404131
ST3164	3/16"x100	13	75	50/500	X	45404141

BESTÄLLNINGSEXEMPEL: 45404121 - GIPSANKARE ST3163

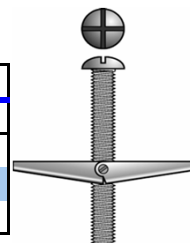

VIPPANKARE - METALL MED MUTTER OCH BRICKA

C:A PRIS / 100 ST						
DIM	LÄNGD	BORR	FÄSTMAT	FÖRP	PRIS	ARTIKEL
M8	100mm	20/10*	60mm	20	X	41702310007
M10	180	30/14**	140mm	10	X	41702310009

BESTÄLLNINGSEXEMPEL: 41702310007 - VIPPANKARE M8x100

*BORRDIAMETER I SKIVMATERIAL = 20mm BORRDIAMETER I FÄSTMATERIAL 10mm

**BORRDIAMETER I SKIVMATERIAL = 30mm BORRDIAMETER I FÄSTMATERIAL 14mm

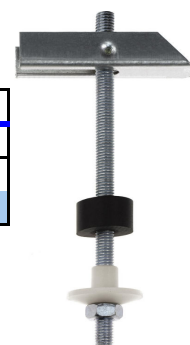

FJÄDERPLUGG TICKI - METALL MED MUTTER, PLASTBRICKABRICKA OCH GUMMITÄTNING

C:A PRIS / 100 ST						
DIM	LÄNGD	BORR	FÄSTMAT	FÖRP	PRIS	ARTIKEL
M10	180mm	30/14*	140mm	10	X	41702410022

BESTÄLLNINGSEXEMPEL: 41702410022 - FJÄDERPLUGG TICKI M10X180

*BORRDIAMETER I SKIVMATERIAL = 30mm BORRDIAMETER I FÄSTMATERIAL 14mm

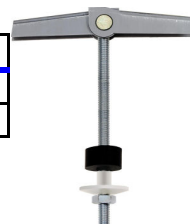

SWEBOLT AB

TEL 08 - 555 975 00 FAX 08 - 583 581 82

ARTIKELLISTA BYGG

2013-2014

PLASTPLUGG - TRI ALLROUNDPLUGG



Typ: Plastplugg utan krage med räfflad kropp
Tredelad expansion och vingar

Kulör: Röd

Egenskaper: För trä och skivmaterial (fiberskiva, plast, gips)
För betong, porös betong och solida byggmaterial
I hålmateriel expanderar pluggen och bildar knut på baksidan
I skivmaterial bildar pluggen en knut på baksidan
Vingar för att förhindra rotation i hålet
Max tjocklek vid skivmontering = 25mm

Skruv: Lämplig skruv är träskruv av typ universalskruv

Montering: Använd så grov skruv som möjligt

C:A PRIS / 100 ST							
DIM	LÄNGD	BORR	BORRDJUP	SKRUV	FÖRP	PRIS	ARTIKEL
5/31	31mm	5mm	40mm	3.0-4.0mm	100st	X	41701010002
6/36	36	6	45	4.0-5.0	100	X	41701010005
6/51	51	6	60	4.0-5.0	100	X	41701010006
7/36	36	7	45	4.5-5.0	100	X	41701010008
7/51	51	7	60	4.5-5.0	100	X	41701010009
8/51	51	8	60	5.0-6.0	100	X	41701010011
10/61	61	10	70	7.0-8.0	50	X	41701010016
12/71	71	12	80	8.0-10.0	25	X	41701010018
14/75	75	14	85	10.0-12.0	20	X	41701010020

BESTÄLLNINGSEXEMPEL: 41701010008 - TRI 7/36 PLUGG

SORTIMENTLÅDA PLASTPLUGG - TRI ALLROUNDPLUGG

TOTALT 845 DELAR FÖRPACKADE I PLASTVÄSKA

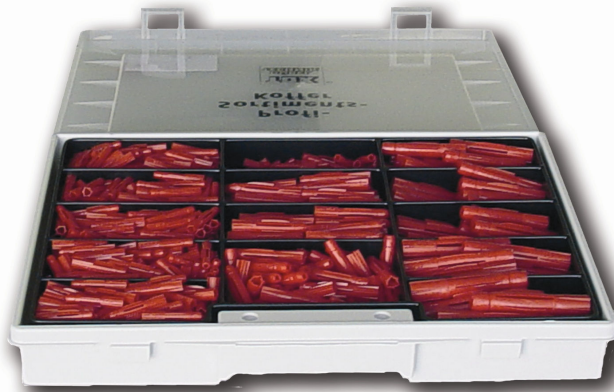

C:A PRIS / STYCK						
DIM	ANTAL	BORR	BORRDJUP	SKRUV	PRIS	ARTIKEL
5/31	100st	5mm	40mm	3.0-4.0mm	X	41701090001
6/36	500	6	45	4.0-5.0		
8/51	160	8	60	5.0-6.0		
10/61	60	10	70	7.0-8.0		
12/71	15	12	80	8.0-10.0		
14/75	10	14	85	10.0-12.0		

BESTÄLLNINGSEXEMPEL: 41701090001 - SORTIMENTLÅDA PLUGG TRI

SWEBOLT AB

TEL 08 - 555 975 00 FAX 08 - 583 581 82

ARTIKELLISTA BYGG

2013-2014

METALLPLUGG - VLF LÅNG TORX



Typ: Plastplugg/ankare med metallspets och monterad skruv
Tredelad expansion med expanderande metallspets

Kulör: Röd

Egenskaper: Extra långt skaft och extra vridstyv
I håltegel expanderar pluggen och bildar knut på baksidan
Bildar knut på baksidan vid skivliknandematerial
Djupt montage vid gasbetong/lättbetong och porösa material
Metallspets underlättar expansionen och monteringsmomentet

Skruv: Skruv medföljer, försänkt TORX

C:A PRIS / 100 ST							
DIM	SKRUV	BORR	BORRDJUP	MAX FÄST	FÖRP	PRIS	ARTIKEL
6/50 S1	4.0x55	6mm	60mm	15mm	50st	X	41704910104
6/70 S1	4.0x70	6	80	35	50	X	41704910105
8/60 S1	6.0x60	8	70	10	50	X	41704910112
8/80 S1	6.0x80	8	90	30	50	X	41704910113
8/100 S1	6.0x100	8	110	50	50	X	41704910114
8/120 S1	6.0x120	8	130	70	50	X	41704910115
8/140 S1	6.0x140	8	150	90	50	X	41704910116
10/100 S1	7.0x100	10	110	40	50	X	41704910123
10/120 S1	7.0x120	10	130	60	50	X	41704910124
10/140 S1	7.0x140	10	150	80	50	X	41704910125
10/160 S1	7.0x160	10	170	100	50	X	41704910126

BESTÄLLNINGSEXEMPEL: 41704910126 - VLF S1 10/160 TORX

METALLPLUGG - VLF LÅNG SEXKANT

10/100 S2	7.0x100	10	110	40	25	X	41704910153
10/120 S2	7.0x120	10	130	60	25	X	41704910154
10/140 S2	7.0x140	10	150	80	25	X	41704910155
10/160 S2	7.0x160	10	170	100	25	X	41704910156

BESTÄLLNINGSEXEMPEL: 41704910156 - VLF S2 10/160 SEXKANT

METALLPLUGG - MKD

Typ: Metallexpander utan krage
Fyrdelad expansion med utvändiga gänga/tänder

Kulör: Zink

Egenskaper: För trä och fasta material
För betong och solida byggmaterial
För hålmateriäl som håltegel (grepp i min 2 lager)
För gasbetong/lättbetong och andra porösa material.
Utvändigt gängad/tandad för bra grepp

Skruv: Lämplig skruv är träskruv av typ universalskruv/träskruv



C:A PRIS / 100 ST							
DIM	LÅNGD	BORR	BORRDJUP	SKRUV	FÖRP	PRIS	ARTIKEL
8/38	38mm	10mm	48mm	7.0-8.0	100st	X	41703910002
8/60	60	10	70	7.0-8.0	100	X	41703910003
10/60	60	12	70	8.0-10.0	100	X	41703910005

BESTÄLLNINGSEXEMPEL: 41703910003 - MKD 8/60 METALLPLUGG

SWEBOLT AB

TEL 08 - 555 975 00 FAX 08 - 583 581 82

ARTIKELLISTA BYGG

2013-2014

PLASTPLUGG - 4AS-K



Typ: Plastplugg med krage (löstagbar) med tandad kropp
Fyrdelad expansion och vingar

Kulör: Vit

Egenskaper: För trä- och skivmaterial (fiberskiva, plast, gips)
För betong, porös betong och solida byggmaterial
I hålmateriel expanderar pluggen och bildar knut på baksidan
I skivmaterial bildar pluggen en knut på baksidan
Vingar för att förhindra rotation i hålet

Skruv: Lämplig skruv är träskruv av typ universalskruv/träskruv

C:A PRIS / 100 ST							
DIM	LÄNGD	BORR	BORRDJUP	SKRUV	FÖRP	PRIS	ARTIKEL
5/25	24mm	5mm	35mm	3.0-4.0mm	100st	X	41701610001
6/28	27	6	35	3.5-5.0	100	X	41701610002
6/41	40	6	50	3.5-5.0	100	X	41701610003
8/49	48	8	60	4.0-6.0	100	X	41701610005
10/66	65	10	75	6.0-8.0	50	X	41701610008
12/76	75	12	85	8.0-10.0	25	X	41701610010

BESTÄLLNINGSEXEMPEL: 41701610005 - 4AS-K 7/37 PLUGG

PLASTPLUGG - TRIKA



Typ: Plastplugg med grage
Tredelad expansion och vingar

Kulör: Vit

Egenskaper: För trä och skivmaterial (fiberskiva, plast, gips)
För betong och solida byggmaterial
I hålmateriel expanderar pluggen och bildar knut på baksidan
I skivmaterial bildar pluggen en knut på baksidan
Vingar för att förhindra rotation i hålet

Skruv: Lämplig skruv är träskruv av typ universalskruv/träskruv

C:A PRIS / 100 ST							
DIM	LÄNGD	BORR	BORRDJUP	SKRUV	FÖRP	PRIS	ARTIKEL
5/32	31mm	5mm	40mm	3.0-4.0mm	100st	X	41701110002
6/37	36	6	45	4.0-5.0	100	X	41701110005
6/52	51	6	60	4.0-5.0	100	X	41701110006
7/37	36	7	45	4.5-5.0	100	X	41701110008
7/52	51	7	60	4.5-5.0	100	X	41701110009
8/52	51	8	60	5.0-6.0	100	X	41701110011
10/62	61	10	70	7.0-8.0	50	X	41701110016
12/72	71	12	80	8.0-10.0	25	X	41701110018
14/76	75	14	85	10.0-12.0	20	X	41701110020

BESTÄLLNINGSEXEMPEL: 41701110008 - TRIKA 7/37 PLUGG

SWEBOLT AB

TEL 08 - 555 975 00 FAX 08 - 583 581 82

ARTIKELLISTA BYGG

2013-2014

PLASTPLUGG - PSD LÅNG PLUGG



Typ: Extra lång plastplugg med två fenor mot spetsen.
Tvådelad expansion i två sektioner vridna 90° mot varandra.

Kulör: Röd

Egenskaper: Extra långt skaft och extra vridstyv
Hela pluggen expanderar i håltegel och ger långt grepp.
Djupt montage vid gasbetong/lättbetong och porösa material med fenor i spetsen som vinklas ut i materialet.

Skruv: Lämplig skruv är träskruv av typ universalskruv/träskruv.

C:A PRIS / 100 ST							
DIM	SKRUV	BORR	BORRDJUP	MAX FÄST	FÖRP	PRIS	ARTIKEL
6/70	4.5-5.0mm	6mm	80mm	-	100st	X	41700910003
8/90	5.0-6.0	8	100	-	100	X	41700910005
10/90	6.0-8.0	10	100	-	50	X	41700910007

BESTÄLLNINGSEXEMPEL: 41700910005 - PSD 8x90 PLUGG

PLASTPLUGG - GB PORÖS BETONG



Typ: Plastplugg med försänkt krage
Tredelad expansion, extra kraftig

Kulör: Röd

Egenskaper: För grovgängad skruv
För porös betong
Kraftig expansion och speciellt urformad ustida
Inga speciella monteringsverktyg behövs

Skruv: Lämplig skruv är träskruv av typ universalskruv

Skruvlängd: Välj lång skruv (min fästmaterial + sättdjup + 2ggr skruvdiam)

C:A PRIS / 100 ST							
DIM	LÅNGD	BORR	BORRDJUP	SKRUV	FÖRP	PRIS	ARTIKEL
10/55	55mm	10mm	65mm	4.5-6.0mm	25st	X	41709610004
12/60	60	12	70	7.0-8.0	20	X	41709610006
14/75	75	14	85	10.0	10	X	41709610008

BESTÄLLNINGSEXEMPEL: 41709610004 - GB 10/55 PLUGG

SWEBOLT AB

TEL 08 - 555 975 00 FAX 08 - 583 581 82

FASAD & BYGGSKRUV

<u>FARMARSKRUV A2</u>	<u>5:3</u>
<u>FARMARSKRUV SPETS</u>	<u>5:4</u>
<u>FARMARSKRUV BORRSPETS</u>	<u>5:5</u>
<u>ÖVERLAPPSKRUV</u>	<u>5:6</u>
<u>ÖVERLAPPSKRUV ALU</u>	<u>5:7</u>
<u>FARMARSKRUV FÖR PLASTSKIVA</u>	<u>5:8</u>
<u>LÄTTBALKSKRUV</u>	<u>5:8</u>
<u>BYGGSKRUV SPETS</u>	<u>5:9</u>
<u>BYGGSKRUV TRUBBIG</u>	<u>5:10</u>
<u>BYGGSKRUV FÖR STÅLBALK</u>	<u>5:11</u>
<u>BYGGSKRUV LÅNG BORRSPETS</u>	<u>5:12</u>

ARTIKELLISTA BYGG
2013-2014
KULLRIG FARMARSKRUVSKRUV STAR



SWEBOLT AB
TEL 08 - 555 975 00 FAX 08 - 583 581 82

ARTIKELLISTA BYGG

2013-2014

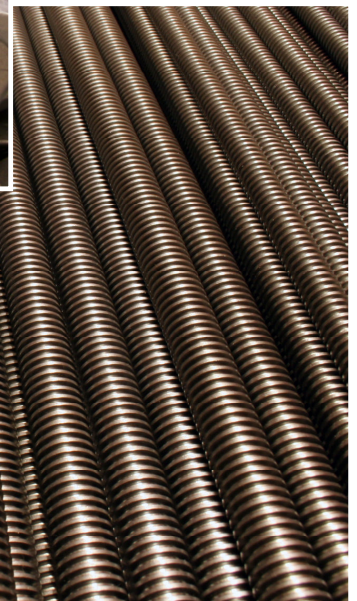

SWEBOLT AB

TEL 08 - 555 975 00 FAX 08 - 583 581 82

ARTIKELLISTA BYGG

2013-2014

FARMARSKRUVSKRUV med TÄTNINGSBRICKA SEXKANT 8mm ROSTFRI A2, AB-GÄNGA



C:A PRIS/100 ST						
DIM	MATERIAL	FÖRP	UTAN BRICKA		MED BRICKA	
			PRIS	ARTIKEL	PRIS	ARTIKEL
4.8x16	A2	250	X	21550014816	X	21550004816
4.8x19	A2	250	X	21550014819	X	21550004819
4.8x25	A2	250	X	21550014825	X	21550004825
4.8x32	A2	250	X	21550014832	X	21550004832
4.8x38	A2	250	X	21550014838	X	21550004838
4.8x45	A2	250	X	21550014845	X	21550004845
4.8x50	A2	250	X	21550014850	X	21550004850
4.8x60	A2	250	X	21550014860	X	21550004860

BESTÄLLNINGSEXEMPEL: 21550004838 - FARMARSKRUV 4.8x38 A2 MED BRICKA

BESTÄLLNINGSEXEMPEL: 21550014838 - FARMARSKRUV 4.8x38 A2 UTAN BRICKA

FASADSKRUV med TÄTNINGSBRICKA POZI ROSTFRI A2



C:A PRIS / 100 ST							
DIM	BRICKA RUND	SMÅPACK A2	BRICKA RUND	SMÅPACK A2	BRICKA RUND	SMÅPACK A2	FÖRP
4.5x20	15mm	X	20mm	X	25mm	X	200
4.5x25	15	X	20	X	25	X	200
4.5x30	15	X	20	X	25	X	200
4.5x35	15	X	20	X	25	X	200
4.5x40	15	X	20	X	25	X	200
4.5x45	15	X	20	X	25	X	200
4.5x50	15	X	20	X	25	X	200
4.5x60	15	X	20	X	25	X	200
4.5x70	15	X	20	X	25	X	200
4.5x80	15	X	20		25	X	200
4.5x90	15	X	20		25		200
4.5x100	15	X	20		25		200
4.5x120	15	X	20		25		200

BESTÄLLNINGSEXEMPEL: 215528045030 - FASADSKRUV 4.5x30 A2 BRICKA 15mm

BESTÄLLNINGSEXEMPEL: 215528145030 - FASADSKRUV 4.5x30 A2 BRICKA 20mm

BESTÄLLNINGSEXEMPEL: 215528245030 - FASADSKRUV 4.5x30 A2 BRICKA 25mm

FASADSKRUV med TÄTNINGSBRICKA STAR T-25 ROSTFRI A2



C:A PRIS/100 ST						
DIM	FÖR MATERIAL	FÖRP	BRICKA 11mm		BRICKA 16mm	
			PRIS	ARTIKEL	PRIS	ARTIKEL
5.5x22	TRÄ	250	X	21552005522	X	21552025522
5.5x38	TRÄ	250	X	21552005538	X	21552025538
5.5x25	PLÅT*	250	X	21552015525	X	21552035525
5.5x38	PLÅT*	250	X	21552015538	X	21552035538
5.5x50	PLÅT*	250	X	21552015550	X	21552035550

* max 3.5mm

BESTÄLLNINGSEXEMPEL: 21552005538 - FASADSKRUV 5,5x38 STAR A2

SWEBOLT AB

TEL 08 - 555 975 00 FAX 08 - 583 581 82

ARTIKELLISTA BYGG

2013-2014

FARMARSKRUV SPETS med TÄTNINGSBRICKA 6-KANT 8mm FZB

C:A PRIS / 100 ST							
DIM	YTBEH	FÖRP	SMÅPACK	ARTIKEL	FÖRP	BULK	ARTIKEL
4.8x25	FZB	250	X	11550004825		X	115500048251
4.8x32	FZB	250	X	11550004832		X	115500048321
4.8x38	FZB	250	X	11550004838		X	115500048381
4.8x50	FZB	200	X	11550004850		X	115500048501
4.8x65	FZB	200	X	11550004865		X	115500048651

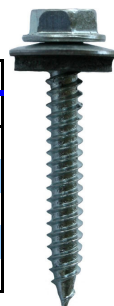

FARMARSKRUV SPETS med TÄTNINGSBRICKA 6-KANT 8mm LACKERAD

C:A PRIS / 100ST								
KULÖR	RAL	RR	DIMENSION				ARTIKEL	FÖRP
			4.8x25	4.8x32	4.8x38	4.8x50		
VIT	9010	20	X	X	X	X	1155001...	250
SVART	9011	33	X	X	X	X	1155002...	250
MÖRK BRUN	8014	32	X	X		X	1155003...	250
BRUN	8017						1155004...	250
BRUN	8011	31	X				1155005...	250
LJUSGRÅ	7035						1155006...	250
LJUSGRÅ	7038	21	X				1155007...	250
ZINK GRÅ	7001						1155008...	250
GRAFIT GRÅ	7024						1155009...	250
GRÅ	7032	22	X				1155010...	250
GRÅ	7040						1155011...	250
MÖRK GRÅ	7011						1155012...	250
MÖRK GRÅ	7043	23	X				1155013...	250
BEIGE	1012						1155014...	250
BEIGE	1015						1155015...	250
TEGELRÖD	8004	750	X				1155016...	250
MÖRK RÖD	3009	28	X				1155017...	250
RÖD	3001						1155018...	250
RÖD	3003	27	X				1155019...	250
RÖD		29	X				1155020...	250
LJUSRÖD	742						1155021...	250
SANDGUL	1002						1155022...	250
ÄRGGRÖN	6021						1155023...	250
OLIVGRÖN	6003						1155024...	250
GRÖN		11	X				1155025...	250
SIGNAL BLÅ	5010						1155026...	250
BLÅ	5024						1155027...	250
BLÅ	5029						1155028...	250
MÖRKBLÅ	5001						1155029...	250
SILVER		40	X				1155030...	250

BESTÄLLNINGSEXEMPEL: 11550164825 - FAS 4,8X25 TEGELRÖD

FÖR ARTIKLAR EJ PRISSATTA KULÖRER ÄR LEVERANSTID CA 2 VECKOR
KOSTNAD FÖR LACKERING ÄR 12 ÖRE ST - TILLKOMMER PÅ ZINKADE PRISER NETTO

**OBS ! LACKERINGSMÖJLIGHETER FINNS
I ANDRA KULÖRER ÄN OVANSTÄENDE.**

SWEBOLT AB

TEL 08 - 555 975 00 FAX 08 - 583 581 82

ARTIKELLISTA BYGG

2013-2014

FARMARSKRUV med TÄTNINGSBRICKA och BORRSPETS 6-KANT 8mm FZB



C:A PRIS / 100 ST							
DIM	YTBEH	FÖRP	SMÅPACK	ARTIKEL	FÖRP	BULK	ARTIKEL
4.8x28	FZB	250	X	11551004825		X	115510048251
4.8x35	FZB	250	X	11551004835		X	115510048351
4.8x50	FZB	250	X	11551004838		X	115510048501
4.8x65	FZB	250	X	11551004865		X	115510048651
4.8x80	FZB	200	X	11551004880		X	115510048801

BESTÄLLNINGSEXEMPEL: 11551004835 - FASB 4,8x35 FZB

FARMARSKRUV med TÄTNINGSBRICKA och BORRSPETS 6-KANT 8mm LACKERAD



C:A PRIS / 100ST								
KULÖR	RAL	RR	DIMENSION				ARTIKEL	FÖRP
			4.8x28	4.8x35	4.8x50	4.8x65		
VIT	9010	20	X	X	X	X	1155101...	250
SVART	9011	33	X	X	X	X	1155102...	250
MÖRK BRUN	8014	32	X				1155103...	250
BRUN	8017						1155104...	250
BRUN	8011	31					1155105...	250
LJUSGRÅ	7035						1155106...	250
LJUSGRÅ	7038	21	X				1155107...	250
ZINK GRÅ	7001						1155108...	250
GRAFIT GRÅ	7024						1155109...	250
GRÅ	7032	22	X				1155110...	250
GRÅ	7040						1155111...	250
MÖRK GRÅ	7011						1155112...	250
MÖRK GRÅ	7043	23					1155113...	250
BEIGE	1012						1155114...	250
BEIGE	1015						1155115...	250
TEGELRÖD	8004	750	X	X			1155116...	250
MÖRK RÖD	3009	28	X	X			1155117...	250
RÖD	3001						1155118...	250
RÖD	3003	27					1155119...	250
RÖD		29	X				1155120...	250
LJUSRÖD	742						1155121...	250
SANDGUL	1002						1155122...	250
ÄRGGRÖN	6021						1155123...	250
OLIVGRÖN	6003						1155124...	250
GRÖN		11					1155125...	250
SIGNAL BLÅ	5010						1155126...	250
BLÅ	5024						1155127...	250
BLÅ	5029						1155128...	250
MÖRKBLÅ	5001						1155129...	250
SILVER		40					1155130...	250

BESTÄLLNINGSEXEMPEL: 11551164835 - FASB 4,8x35 TEGELRÖD

FÖR ARTIKLAR EJ PRISSATTA KULÖRER ÄR LEVERANSTID CA 2 VECKOR
KOSTNAD FÖR LACKERING ÄR 12 ÖRE ST - TILLKOMMER PÅ ZINKADE PRISER NETTO

**OBS ! LACKERINGSMÖJLIGHETER FINNS
I ANDRA KULÖRER ÄN OVANSTÅENDE.**

SWEBOLT AB

TEL 08 - 555 975 00 FAX 08 - 583 581 82

ARTIKELLISTA BYGG

2013-2014

ÖVERLAPPSKRUV med TÄTNINGSBRICKA och BORRSPETS BORRSPETS, 6-KANT 8mm FZB

C:A PRIS / 100 ST				
DIM	YTBEH	FORP	PRIS	ARTIKEL
4.8x20	FZB	250	X	11550504820
4.8x20	FZB	BULK	X	115505482001

BESTÄLLNINGSEXEMPEL: 11550504820 - FASBÖ 4.8x20 FZB



ÖVERLAPPSKRUV med TÄTNINGSBRICKA och BORRSPETS 6-KANT 8mm - LACKERAD

C:A PRIS / 100ST					
DIM	KULÖR	RAL	RR	PRIS	ARTIKEL
4.8x20	VIT	9010	20	X	11550514820
4.8x20	SVART	9011	33	X	11550524820
4.8x20	MÖRK BRUN	8014	32		11550534820
4.8x20	GRÅ	7032	21		
4.8x20	LJUSGRÅ	7035			11550564820
4.8x20	TEGELRÖD	8004	750	X	11550564820
4.8x20	MÖRKRÖD	3009	28	X	11550584820
4.8x20	OLIVGRÖN	6003			
4.8x20	SANDGUL	1002			

BESTÄLLNINGSEXEMPEL: 11550524820 - FASBÖ 4,8x20 SVART



ÖVERLAPPSKRUV med TÄTNINGSBRICKA och BORRSPETS 6-KANT 8mm ROSTFRI A2

C:A PRIS / 100 ST				
DIM	MATERIAL	FORP	PRIS	ARTIKEL
4.8x20	A2	200		21550504820
4.8x20	A2	BULK		215505048201
5.5x22	A2	200	X	21550505522
5.5x22	A2	BULK		215505055221
6.3x25	A2	200	X	21550506325
6.3x25	A2	BULK		215505063251

BESTÄLLNINGSEXEMPEL: 21550504820 - FASBÖ 4,8x20 A2



ÖVRIGA KULÖRER MOT FÖRFRÅGAN !

SWEBOLT AB

TEL 08 - 555 975 00 FAX 08 - 583 581 82

ARTIKELLISTA BYGG

2013-2014

ÖVERLAPPSKRUV med TÄTNINGSBRICKA och BORRSPETS 6-KANT 8mm ALUMINIUM



C:A PRIS / 100 ST				
DIM	MATERIAL	FÖRP	PRIS	ARTIKEL
4.8x20	ALU	250	X	41550504820
4.8x20	ALU	BULK	X	415505048201
4.8x35	ALU	250	X	41550504835
4.8x35	ALU	BULK	X	415505048351

BESTÄLLNINGSEXEMPEL: 41550504820 - FASBÖ 4.8x20 ALU

ÖVERLAPPSKRUV med TÄTNINGSBRICKA och BORRSPETS 6-KANT 8mm ALUMINIUM



C:A PRIS / 100ST					
DIM	KULÖR	RAL	FÖRP	PRIS	ARTIKEL
4.8x20	VIT	9010	250	X	41550514820
4.8x20	SVART	9011	250	X	41550524820
4.8x20	TEGELRÖD	8004	250	X	
4.8x20	BRUN	8014	250	X	41550534820
4.8x20	GRÅ	7032	250	X	
4.8x20	LJUSGRÅ	7035	250	X	41550564820
4.8x35	VIT	9010	250	X	41550514835
4.8x35	SVART	9011	250	X	41550524835
4.8x35	TEGELRÖD	8004	250	X	
4.8x35	BRUN	8014	250	X	41550534835
4.8x35	GRÅ	7032	250	X	
4.8x35	LJUSGRÅ	7035	250	X	41550564835

BESTÄLLNINGSEXEMPEL: 41550534835 - ÖVERLAPPSKRUV 4,8x35 ALU BRUN

**PRIS MOT FÖRFRÅGAN
LEVERANSTID 1-2 VECKOR**

*Uppdaterade prislister,
och produktnyheter
finns att hämta på
www.SWEBOLT.se*

SWEBOLT AB

TEL 08 - 555 975 00 FAX 08 - 583 581 82

ARTIKELLISTA BYGG

2013-2014

FARMARSKRUVSKRUV med TÄTNINGSBRICKA 6-KANT 8mm MED VINGAR FÖR PLASTSKIVOR FZB

C:A PRIS / 100 ST				
DIM	YTBEH	FÖRP	PRIS	ARTIKEL
4.8x35	FZB	250	X	11552504835
4.8x35	FZB	BULK	X	115525048351

BESTÄLLNINGSEXEMPEL: 11552504835 - VINGSKRUV 4,8x35 BORRSPETS FZB



FARMARSKRUVSKRUV med TÄTNINGSBRICKA 6-KANT 8mm MED VINGAR FÖR PLASTSKIVOR FZB LACKERAD

C:A PRIS / 100ST					
DIM	KULÖR	RAL	RR	PRIS	ARTIKEL
4.8x20	VIT	9010	20	X	11552514820
4.8x20	SVART	9011	33	X	11552524820
4.8x20	MÖRK BRUN	8014	32	X	11552534820
4.8x20	GRÅ	7032	21	X	
4.8x20	LJUSGRÅ	7035		X	11552564820
4.8x20	TEGELRÖD	8004	750	X	
4.8x20	MÖRK RÖD	3009	28	X	
4.8x20	OLIVGRÖN	6003		X	
4.8x20	SANDGUL	1002		X	

BESTÄLLNINGSEXEMPEL: 11552514820 - FARMARSKRUV VINGAR 4,8x20 VIT

LÄTTBALKSKRUV med TÄTNINGSBRICKA 6-KANT 8mm FZB

C:A PRIS / 100 ST				
DIM	YTBEH	FÖRP	PRIS	ARTIKEL
4.8x20	FZB	250	X	11553004820
4.8x20	FZB	BULK	X	115530048201

BESTÄLLNINGSEXEMPEL: 11553004820 - LÄTTBALKSKRUV 4.8x20 BORRSPETS FZB



FARMARSKRUV utan/med TÄTNINGSBRICKA 6-KANT 8mm FÖR REPARATION, ROSTFRI 1.4301 - A2

C:A PRIS / 100 ST					
DIM	FÖRP	UTAN BRICKA	ARTIKEL	MED BRICKA	ARTIKEL
7.2x19	250	X	21550517219	X	21550007219
7.2x25	250	X	21550517225	X	21550007225
7.2x38	250	X	21550517238	X	21550007238

BESTÄLLNINGSEXEMPEL: 21550007219 - FARMARSKRUV REPARATION 7,2x19 A2



SWEBOLT AB

TEL 08 - 555 975 00 FAX 08 - 583 581 82

ARTIKELLISTA BYGG

2013-2014

BYGGSKRUV SPETSIG

BLANKFÖRZINKAD/ROSTFRI FLÄNS 14mm 6-KANT 8mm



C:A PRIS/100 ST				
DIM	FÖRP	FZB	FÖRP	A2
6.5x19	200	X	200	X
6.5x25	200	X	200	X
6.5x38	200	X	200	X
6.5x50	200	X	200	X
6.5x64	100	X	100	X
6.5x75	100	X	100	X
6.5x100	100	X	100	X
6.5x115	100	X	100	X
6.5x130	100	X	100	X
6.5x150	100	X	100	X
6.5x175	100	X	100	X
6.5x200	100	X	100	X
6.5x220	50	X	50	X
6.5x240	50	X	50	X
6.5x260	50	X	50	X
6.5x280	50		50	X
6.5x300	50		50	X

FRÅN 115mm UTAN FLÄNS.
ROSTFRIA UTAN FLÄNS

BESTÄLLNINGSEXEMPEL: 115550065019 - BYGGSKRUV 6.5x19 FZB
BESTÄLLNINGSEXEMPEL: 215550065019 - BYGGSKRUV 6.5x19 A2

BYGGSKRUV SPETSIG

BLANKFÖRZINKAD FLÄNS 14MM 6-KANT 8mm

MED LÖS BRICKA 16MM ALUMINIUM PÅVULKAD EPDM GUMMI



C:A PRIS/100 ST				
DIM	FÖRP	FZB	FÖRP	A2
6.5x19	200	X	200	X
6.5x25	200	X	200	X
6.5x38	200	X	200	X
6.5x50	200	X	200	X
6.5x64	100	X	100	X
6.5x75	100	X	100	X
6.5x100	100	X	100	X
6.5x115	50	X	100	X
6.5x130	50	X	100	X
6.5x150	50	X	100	X
6.5x175	50	X	100	X
6.5x200	50	X	100	X
6.5x220	25	X	50	X
6.5x240	25	X	50	X
6.5x260	25	X	50	X
6.5x280			50	X
6.5x300			50	X

FRÅN 115mm UTAN FLÄNS.
ROSTFRIA UTAN FLÄNS

BESTÄLLNINGSEXEMPEL: 115555065019 - BYGGSKRUV 6.5x19 FZB TÄTNING
BESTÄLLNINGSEXEMPEL: 215555065019 - BYGGSKRUV 6.5x19 A2 TÄTNING

VISSA DIMENSIONER MED FÖRZINKAD BRICKA

SWEBOLT AB

TEL 08 - 555 975 00 FAX 08 - 583 581 82

ARTIKELLISTA BYGG

2013-2014

BYGGSKRUV TRUBBIG FÖRBORRAS BLANKFÖRZINKAD 6-KANT 8mm

OBS! LITEN FLÄNSDIAMETER

C:A PRIS/100 ST				
DIM	FÖRP	FZB	FÖRP	A2
6.5x19	200	X	200	X
6.5x25	200	X	200	X
6.5x38	200	X	200	X
6.5x50	200	X	200	X
6.5x64	100	X	100	X
6.5x75	100	X	100	X
6.5x100	100	X	100	X
6.5x115	100	X	100	X
6.5x130	100	X	100	X
6.5x150	100	X	100	X
6.5x175	100	X	100	X
6.5x200	100	X	100	X
6.5x220	50	X	50	X
6.5x240	50	X	50	X
6.5x260	50	X	50	X
6.5x280	50		50	X
6.5x300	50		50	X



BESTÄLLNINGSEXEMPEL: 115560065019 - BYGGSKRUV TRUBBIG 6,5x19 FZB
BESTÄLLNINGSEXEMPEL: 215560065019 - BYGGSKRUV TRUBBIG 6,5x19 A2

BYGGSKRUV TRUBBIG FÖRBORRAS BLANKFÖRZINKAD 6-KANT 8mm

MED LÖS BRICKA 16MM ALUMINIUM PÅVULKAD EPDM GUMMI

OBS! LITEN FLÄNSDIAMETER

C:A PRIS/100 ST				
DIM	FÖRP	FZB	FÖRP	A2
6.5x19	200	X	200	X
6.5x25	200	X	200	X
6.5x38	200	X	200	X
6.5x50	200	X	200	X
6.5x64	100	X	100	X
6.5x75	100	X	100	X
6.5x100	100	X	100	X
6.5x115	50	X	100	X
6.5x130	50	X	100	X
6.5x150	50	X	100	X
6.5x175	50	X	100	X
6.5x200	50	X	100	X
6.5x220	25	X	50	X
6.5x260	25	X	50	X
6.5x260	25	X	50	X
6.5x280			50	X
6.5x300			50	X



BESTÄLLNINGSEXEMPEL: 115565065019 - BYGGSKRUV TRUBBIG 6,5x19 FZB BRICKA
BESTÄLLNINGSEXEMPEL: 215565065019 - BYGGSKRUV TRUBBIG 6,5x19 A2 BRICKA

VISSA DIMENSIONER MED FÖRZINKAD BRICKA

SWEBOLT AB

TEL 08 - 555 975 00 FAX 08 - 583 581 82

ARTIKELLISTA BYGG

2013-2014

BYGGSKRUV/FARMARSKRUV FÖR STÅLBALK ROSTFRI A2, BORRSPETS I BIMETALL

"MAX BORR" anger maximal tjocklek på plåt som skruven klarar att borra genom.



C:A PRIS/100ST							
DIM	MAX BORR	UTAN BRICKA			MED BRICKA		
		FÖRP	A2	ARTIKEL	FÖRP	A2	ARTIKEL
5.5x38	12.5mm	100	X	21554255038	100	X	21554755038
5.5x50	12.5	100	X	21554255050	100	X	21554755050
5.5x65	12.5	100	X	21554255065	100	X	21554755065
5.5x80	12.5	100	X	21554255080	100	X	21554755080
5.5x100	12.5	100	X	21554255100	100	X	21554755100

BESTÄLLNINGSEXEMPEL: 21554055028 - BYGGSKRUV 5.5x28 KOLBORRSPETS UTAN BRICKA

BESTÄLLNINGSEXEMPEL: 21554755065 - BYGGSKRUV 5.5x65 KOLBORRSPETS MED BRICKA

BYGGSKRUV/FARMARSKRUV FÖR TRÄ & LÄTTBALK SEXKANTSKALLE 8mm UTAN/MED TÄTNINGSBRICKA EPDM GUMMI ROSTFRI A2, BORRSPETS I BIMETALL

"MAX BORR" anger maximal tjocklek på plåt som skruven klarar att borra genom.



C:A PRIS/100ST							
DIM	MAX BORR	UTAN BRICKA			MED BRICKA		
		FÖRP	A2	ARTIKEL	FÖRP	A2	ARTIKEL
5.5x25	3.5mm	100	X	21554055025	100	X	21554555025
5.5x28	3.5	100	X	21554055028	100	X	21554555028
5.5x38	3.5	100	X	21554055038	100	X	21554555038
5.5x50	3.5	100	X	21554055050	100	X	21554555050
5.5x58	3.5	100	X	21554055058	100	X	21554555058
5.5x65	3.5	100	X	21554055065	100	X	21554555065
5.5x80	3.5	100	X	21554055080	100	X	21554555080
5.5x100	3.5	100	X	21554055100	100	X	21554555100
5.5x26	6.0mm	100	X	21554155026	100	X	21554655026
5.5x32	6.0	100	X	21554155032	100	X	21554655032
5.5x38	6.0	100	X	21554155038	100	X	21554655038
5.5x50	6.0	100	X	21554155050	100	X	21554655050
5.5x65	6.0	100	X	21554155065	100	X	21554655065

LACKERAD SKRUV MOT FÖRFRÅGAN PRIS +20%

SWEBOLT AB

TEL 08 - 555 975 00 FAX 08 - 583 581 82

ARTIKELLISTA BYGG

2013-2014

BYGGSKRUV SEXKANT 8mm FÖR STÅLBALK UTAN/MED TÄTNINGSBRICKA EPDM GUMMI

"MAX BORR" anger maximal tjocklek på plåt som skruven klarar att borra genom.



C:A PRIS/100ST							
DIM	MAX BORR	FÖRP	UTAN BRICKA		MED BRICKA		
			FZB	ARTIKEL	BRICKA	FZB	ARTIKEL
5.5x32	12.5mm	250	X	115540455032	16mm	X	115545455032
5.5x38	12.5	250	X	115540455038	16	X	115545455038
5.5x51	12.5	250	X	115540455051	16	X	115545455051
5.5x67	12.5	250	X	115540455067	16	X	115545455067
5.5x76	12.5	250	X	115540455076	16	X	115545455076
5.5x100	12.5	250	X	115540455100	16	X	115545455100
5.5x115	12.5	250	X	115540455115	16	X	115545455115
5.5x130	12.5	250	X	115540455130	16	X	115545455130
5.5x150	12.5	250	X	115540455150	16	X	115545455150



BYGGSKRUV FÖR TRÄ & LÄTTBALK



C:A PRIS/100ST							
DIM	MAX BORR	FÖRP	UTAN BRICKA		MED BRICKA		
			FZB	ARTIKEL	BRICKA	FZB	ARTIKEL
4.8x13	3.5mm	250	X	115540048013	14mm	X	115545048013
4.8x16	3.5	250	X	115540048016	14	X	115545048016
4.8x19	3.5	250	X	115540048019	14	X	115545048019
4.8x22	3.5	250	X	115540048022	14	X	115545048022
4.8x25	3.5	250	X	115540048025	14	X	115545048025
4.8x32	3.5	250	X	115540048032	14	X	115545048032
4.8x38	3.5	250	X	115540048038	14	X	115545048038
4.8x45	3.5	250	X	115540048045	14	X	115545048045
4.8x50	3.5	250	X	115540048050	14	X	115545048050
4.8x60	3.5	250	X	115540048060	14	X	115545048060
5.5x19	5.0mm	250	X	115540155019	16mm	X	115545155019
5.5x22	5.0	250	X	115540155022	16	X	115545155022
5.5x25	5.0	250	X	115540155025	16	X	115545155025
5.5x32	5.0	250	X	115540155032	16	X	115545155032
5.5x38	5.0	250	X	115540155038	16	X	115545155038
5.5x50	5.0	250	X	115540155050	16	X	115545155050
5.5x60	5.0	250	X	115540155060	16	X	115545155060
6.3x19	6.0mm	250	X	115540263019	16mm	X	115545263019
6.3x22	6.0	250	X	115540263022	16	X	115545263022
6.3x25	6.0	250	X	115540263025	16	X	115545263025
6.3x38	6.0	250	X	115540263038	16	X	115545263038
6.3x50	8.0mm	250	X	115540363050	16mm	X	115545363050
6.3x65	8.0	250	X	115540363065	16	X	115545363065
6.3x80	8.0	250	X	115540363080	16	X	115545363080
6.3x100	8.0	250	X	115540363100	16	X	115545363100
6.3x120	8.0	250	X	115540363120	16	X	115545363120
6.3x140	8.0	250	X	115540363140	16	X	115545363140
6.3x160	8.0	250	X	115540363160	16	X	115545363160

BESTÄLLNINGSEXEMPEL: 115540363120 - BYGGSKRUV 6.3x120 UTAN BRICKA

BESTÄLLNINGSEXEMPEL: 115545155050 - BYGGSKRUV 5.5x50 MED BRICKA

SWEBOLT AB

TEL 08 - 555 975 00 FAX 08 - 583 581 82

FÖNSTER & KARMINFÄSTNING

<u>KARMSKRUV</u>	6:1
<u>JUSTERSRUV</u>	6:2
<u>DISTANSSKRUV</u>	6:2
<u>BETONGSKRUV FÖRSÄNKT</u>	6:3
<u>BETONGSKRUV KULLRIG</u>	6:3
<u>METALLANKARE</u>	6:4
<u>FÖNSTERSKRUV</u>	6:4
<u>FÖNSTERSKRUV BORRSPETS</u>	6:4
<u>FÖNSTERSKRUV KULLRIG</u>	6:5
<u>JUSTERKIL</u>	6:7
<u>BALKKIL</u>	6:7

ARTIKELLISTA BYGG

2013-2014

KARMSKRUV FÖR TRÄ - STORPACK



C:A PRIS/100ST			
DIM	FÖRP	PRIS	ARTIKEL
7x50	100	X	115600007050
7x70	100	X	115600007070
7x90	100	X	115600007090
7x140	100	X	115600007140

BESTÄLLNINGSEXEMPEL: 115600007050 - KARMSKRUV 7x50

KARMSKRUV FÖR TRÄ - SMÅPACK

C:A PRIS/100ST			
DIM	FÖRP	PRIS	ARTIKEL
7x50	10	X	1156000070502
7x70	10	X	1156000070702
7x90	10	X	1156000070902
7x140	10	X	1156000071402

BESTÄLLNINGSEXEMPEL: 1156000070902 - KARMSKRUV 7x90 SMÅPACK

KARMSKRUV TILLBEHÖR

BENÄMNING	PRIS	ARTIKEL
BORR FÖR KARMSKRUV		1156001144
FÖRSÄNKARE		1156001004
MONTERINGSNYCKEL		1156001005
INSEXNYCKEL		1156001006
UNIVERSALNYCKEL		1156001007

BESTÄLLNINGSEXEMPEL: 1156001005 - MONTERINGSNYCKEL

*Uppdaterade prislister,
och produktnyheter
finns att hämta på
www.SWEBOLT.se*

SWEBOLT AB

TEL 08 - 555 975 00 FAX 08 - 583 581 82

ARTIKELLISTA BYGG

2013-2014

JUSTERSKRUV STAR T-25 FZB

C:A PRIS / 100ST				
DIM	GL	FÖRP	PRIS	ARTIKEL
6x60	25	100	X	11572806060
6x70	30	100	X	11572806070
6x80	30	100	X	11572806080
6x90	40	100	X	11572806090
6x100	60	100	X	11572806100
6x110	60	100	X	11572806110
6x120	60	100	X	11572806120
6x130	60	100	X	11572806130
6x145	60	100	X	11572806145

BESTÄLLNINGSEXEMPEL: 11572806060 - JUSTERSKRUV 60mm

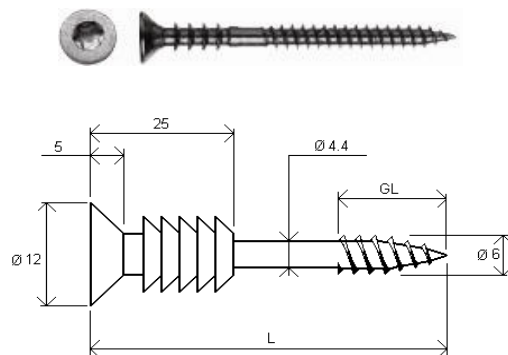

DISTANSSKRUV HÄRDAD FZB STAR T-25

C:A PRIS / 100ST				
DIM	GL	FÖRP	PRIS	ARTIKEL
6x60	41+ 22mm	100	X	115611006060
6x80	41 + 22	100	X	115611006080
6x100	41+ 22	100	X	115611006100
6x120	41+ 22	100	X	115611006120
6x150	41+ 22	100		115611006150
6x180	41+ 22	100		115611006180
6x200	41+ 22	100		115611006200

BESTÄLLNINGSEXEMPEL: 115611006120 - DISTANSSKRUV 6x120 TRÄ+TRÄ



SWEBOLT AB

TEL 08 - 555 975 00 FAX 08 - 583 581 82

ARTIKELLISTA BYGG

2013-2014

BETONGSKRUV / KARMSKRUV

FÖRSÄNKT FZB



C:A PRIS/100 ST						
DIM	SKALLDIAM	G-LÄNGD	BORR	FÖRP	PRIS	ARTIKEL
7.5x60	11	HELG	6mm	100	X	115633075060
7.5x72	11	HELG	6	100	X	115633075072
7.5x82	11	HELG	6	100		115633075082
7.5x92	11	HELG	6	100	X	115633075092
7.5x102	11	HELG	6	100		115633075102
7.5x112	11	HELG	6	100	X	115633075112
7.5x122	11	HELG	6	100	X	115633075122
7.5x132	11	67/40	6	100	X	115633075132
7.5x152	11	87/40	6	100	X	115633075152
7.5x162	11	87/40	6	100	X	115633075162
7.5x182	11	87/40	6	100	X	115633075182
7.5x212	11	87/40	6	100	X	115633075212

BESTÄLLNINGSEXEMPEL: 115633075152 - BETONGSKRUV 7.5x152 FÖRSÄNKT



BETONGSKRUV / KARMSKRUV

KULLRIG FZB



C:A PRIS/100 ST						
DIM	SKALLDIAM	G-LÄNGD	BORR	FÖRP	PRIS	ARTIKEL
7.5x72	8	HELG	6mm	100	X	115631075072
7.5x82	8	HELG	6	100	X	115631075082
7.5x92	8	HELG	6	100	X	115631075092
7.5x102	8	HELG	6	100		115631075102
7.5x112	8	HELG	6	100	X	115631075112
7.5x122	8	HELG	6	100	X	115631075122
7.5x132	8	67/40	6	100	X	115631075132
7.5x152	8	87/40	6	100	X	115631075152
7.5x162	8	87/40	6	100	X	115631075162
7.5x182	8	87/40	6	100	X	115631075182
7.5x212	8	87/40	6	100	X	115631075212

BESTÄLLNINGSEXEMPEL: 115631075092 - BETONGSKRUV 7.5x92 KULLRIG

SWEBOLT AB

TEL 08 - 555 975 00 FAX 08 - 583 581 82

ARTIKELLISTA BYGG

2013-2014

METALLANKARE för KARMINFÖRSTNING FÖRSÄNKT SKRUV, SKALLE 14mm, PHILLIPS Nr3, FZB

C:A PRIS / 100ST				
DIM	SKRUV	FÖRP	PRIS	ARTIKEL
10x92	M6x95	100	X	115620010092
10x112	M6x115	100	X	115620010112
10x132	M6x135	100	X	115620010132
10x152	M6x155	100	X	115620010152
10x182	M6x185	100	X	115620010182



BESTÄLLNINGSEXEMPEL: 115620010112 - METALLANKARE 10x112 FZB

FÖNSTERSKRUV FÖRSÄNKT, HI-LO gängad FÖR STÅL- OCH TRÄREGEL, FZG

C:A PRIS / 100ST				
DIM	PHILLIPS	FÖRP	PRIS	ARTIKEL
4x15	Nr 2	1000	X	11563004015
4x20	2	1000	X	11563004020
4x22	2	1000	X	11563004022
4x25	2	1000	X	11563004025
4x30	2	1000	X	11563004030
4x35	2	1000	X	11563004035
4x40	2	1000	X	11563004040
4x45	2	1000	X	11563004045
4x55	2	1000	X	11563004045

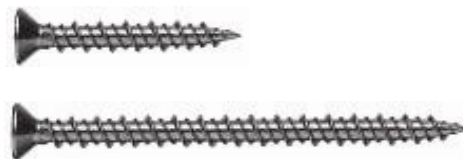

BESTÄLLNINGSEXEMPEL: 11563004030 - FÖNSTERSKRUV SPETS 4x30 FZG

FÖNSTERSKRUV FÖRSÄNKT, BORRSPETS FÖR STÅL- OCH TRÄREGEL, FZG BORRKAPASITET STÅL=2mm, 60° GÄNGVINKEL

C:A PRIS / 100ST				
DIM	PHILLIPS	FÖRP	PRIS	ARTIKEL
3.9x16	Nr 2	1000	X	11563103916
3.9x19	2	1000	X	11563103919
3.9x25	2	1000	X	11563103925
3.9x32	2	1000	X	11563103632
3.9x38	2	1000	X	11563103938
3.9x45	2	1000	X	11563103945



BESTÄLLNINGSEXEMPEL: 11563103632 - FÖNSTERSKRUV BORR 3,9x32 FZG

SWEBOLT AB

TEL 08 - 555 975 00 FAX 08 - 583 581 82

ARTIKELLISTA BYGG

2013-2014

FÖNSTERSKRUV KULLRIG FZG

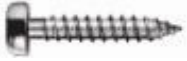

C:A PRIS/100ST			
DIM	FÖRP	PRIS	ARTIKEL
3.9x16	250	X	11563203916
3.9x19	250	X	11563203919

BESTÄLLNINGSEXEMPEL: 11563203916 - FÖNSTERSKRUV KULLRIG 3.9x16

KONSTRUKTIONSSKRUV för PROFILER OGÄNGAD SPETS - SPIKSPETS FZG FÖRSÄNKT, PHILLIPS Nr 2



C:A PRIS/100ST			
DIM	FÖRP	PRIS	ARTIKEL
4.1x19	250	X	11563304119
4.1x22	250	X	11563304122
4.1x25	250	X	11563304125
4.1x30	250	X	11563304130

BESTÄLLNINGSEXEMPEL: 11563304125 - KONSTR.SKRUUV 4,1x25

SWEBOLT AB

TEL 08 - 555 975 00 FAX 08 - 583 581 82

ARTIKELLISTA BYGG
2013-2014
TÄCKPLUGGAR för KARMSKRUV

C:A PRIS / 100ST				
KULÖR	DIAMETER	FÖRP	PRIS	ARTIKEL
VIT	14/19mm	200	X	
MÖRKBRUN	14/19	200	X	
SVART	14/19	200	X	
BEIGE	14/19	200	X	
GRÅ	14/19	200	X	
TRANSPARENT	14/19	200	X	
VIT	14/22	200	X	
VIT	16/19	200	X	
BRUN	16/19	200	X	

BESTÄLLNINGSEXEMPEL:

TÄCKPLUGGAR för METALLEXPANDER

C:A PRIS / 100ST				
KULÖR	DIAMETER	FÖRP	PRIS	ARTIKEL
VIT	13mm	250	X	
BRUN	13	250	X	

BESTÄLLNINGSEXEMPEL:



SWEBOLT AB

TEL 08 - 555 975 00 FAX 08 - 583 581 82

ARTIKELLISTA BYGG

2013-2014

JUSTERKIL / MONTERINGSKIL NYLON



C:A PRIS / 100 ST					
LÄNGD	BREDD	HÖJD	FÖRP	PRIS	ARTIKEL
125mm	50mm	25mm	50	X	4102550125
80	50	15	50	X	4101550080
70	40	10	50	X	4101040070
80	34	15	50	X	4101534080

BESTÄLLNINGSEXEMPEL:

BALKKIL / MONTERINGSKIL METALL

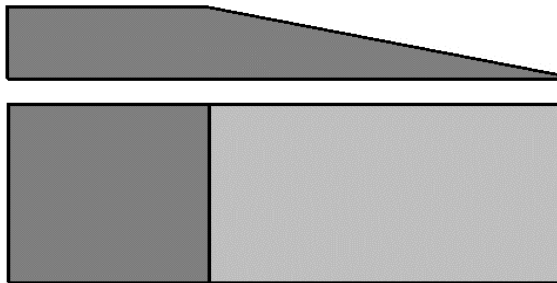

NETTO / STYCK					
LÄNGD	BREDD	HÖJD	FÖRP	PRIS	ARTIKEL
150mm	50mm	12mm	25	X	8970410
180	60	20	10	X	82060180

BESTÄLLNINGSEXEMPEL: 8970410 - BALKKIL 12x50-150

**BALKKIL TILLVERKAS ÄVEN MOT KUNDS
ÖNSKADE MÅTT MOT FÖRFRÅGAN**

SWEBOLT AB

TEL 08 - 555 975 00 FAX 08 - 583 581 82

PLÅTSKRUV, VENTILATIONSSKRUV

<u>MS I – SPETS</u>	<u>7:1</u>
<u>MS II – BORRSPETS</u>	<u>7:1</u>
<u>LÅGPROFILSKRUV</u>	<u>7:2</u>
<u>VENTILATIONSSKRUV SPETS</u>	<u>7:2</u>
<u>VENTILATIONSSKRUV BORRSPETS</u>	<u>7:2</u>
<u>FÖRSÄNKT PLÅTSKRUV BORRSPETS</u>	<u>7:2</u>
<u>PLÅTSKRUV PHILLIPS STÅL</u>	<u>7:5</u>
<u>PLÅTSKRUV TORX STÅL</u>	<u>7:6</u>
<u>PLÅTSKRUV SEXKANT STÅL</u>	<u>7:7</u>
<u>PLÅTSKRUV TAPTITE SEXKANT</u>	<u>7:8</u>
<u>PLÅTSKRUV TAPTITE INSEX</u>	<u>7:8</u>
<u>PLÅTSKRUV TAPTITE TORX</u>	<u>7:9</u>
<u>PLÅTSKRUV TAPTITE POZI</u>	<u>7:10</u>
<u>PLÅTSKRUV PHILLIPS A4</u>	<u>7:11</u>
<u>PLÅTSKRUV TORX A4</u>	<u>7:12</u>

ARTIKELLISTA BYGG

2013-2014

MONTAGESKRUV MS I - SPETS PH2



C:A PRIS/100 ST

DIM	FZB	BULK	ARTIKEL	PLASTBOX	
				FZB	FÖRP
4.2x14	X	X	1150204214	X	1000
4.2x16	X		1150204216	X	1000
4.2x19	X	X	1150204219	X	1000
4.2x25	X	X	1150204225	X	1000
4.2x32	X	X	1150204232	X	500
4.2x38	X		1150204238		500
4.2x45	X		1150204245	X	500
4.2x50	X		1150204250		500
4.2x65	X		1150204265	X	250
4.2x75	X		1150204275		200
SVART 4.2x14	X		1150224214	X	500
SVART 4.2x19	X		1150224219	X	500
SVART 4.2x25	X		1150224225	X	500
SVART 4.2x32			1150224232		500
VIT 4.2x14	X		1150214214	X	500
VIT 4.5x19	X		1150214219		500
VIT 4.2x25	X		1150214225	X	500
VIT 4.2x45	X		1150214245		500
GRÅ 4.2x14	X		1150254214		500
GRÅ 4.2x25	X		1150254225	X	500
RÖD 4.2x14	X		1150244214	X	500
RÖD 4.2x25	X		1150244225	X	500
TEGELRÖD 4.2x14	X		1150234214	X	500
TEGELRÖD 4.2x25	X		1150234225	X	500

BESTÄLLNINGSEXEMPEL: 1150244214 - MS I 4.2x14 RÖD

MONTAGESKRUV MS II - BORRSPETS PH2



C:A PRIS/100 ST

DIM	FZB	BULK	ARTIKEL	PLASTBOX	
				FZB	FÖRP
4.2x14	X	X	1150254214	X	1000
4.2x16	X	X	1150254216	X	1000
4.2x19	X	X	1150254219	X	1000
4.2x25	X	X	1150254225	X	500
4.2x32	X	X	1150254232	X	500
4.2x41	X	X	1150254241	X	500
4.2x50	X		1150254250		500
4.2x65	X		1150254265		250
SVART 4.2x14	X		1150264214	X	500
SVART 4.2x25	X		1150264225	X	500
VIT 4.2x14	X		1150274214	X	500
VIT 4.2x25	X		1150274225	X	500
GRÅ 4.2x14	X		1150304214	X	500
GRÅ 4.2x25	X		1150304225	X	500
RÖD 4.2x14	X		1150294214	X	500
RÖD 4.2x25	X		1150294225	X	500
TEGELRÖD 4.2x14	X		1150284214	X	500
TEGELRÖD 4.2x25	X		1150254225	X	500

BESTÄLLNINGSEXEMPEL: 1150294225 - MS II 4.2x25 RÖD

ROSTFRI/SYRAFAST MONTAGESKRUV FINNS PÅ SIDAN 8:7

SWEBOLT AB

TEL 08 - 555 975 00 FAX 08 - 583 581 82

ARTIKELLISTA BYGG

2013-2014

VENTILATIONSKRUV SPETSIG 1/4 6-KANTSKALLE med KRYSS/STAR FZB

C:A PRIS/100 ST				
DIM	MAX PLÅT	PRIS	FÖRP	ARTIKEL
4.2x9.5	2-3mm	X	1000	11521504209
4.2x13	2-3	X	1000	11521504213
4.2x19	2-3	X	1000	11521504219
4.2x25	2-3	X	1000	11521504225
4.2x38	2-3	X	1000	11521504238
4.2x50	2-3	X	500	11521504250
4.2x70	2-3	X	500	11521504270

BESTÄLLNINGSEXEMPEL: 11521504225 - VENTSKRUV 4.2x25 SPETS



VENTILATIONSKRUV med BORRSPETS 1/4 6-KANTSKALLE med STAR

C:A PRIS/100 ST				
DIM	MAX PLÅT	PRIS	FÖRP	ARTIKEL
4.2x9.5	3mm	X	1000	1155614209
4.2x13	3	X	1000	1155614213

BESTÄLLNINGSEXEMPEL: 1155614209 - VENTSKRUV 4.2x9.5 BORRSPETS



FÖRSÄNKT PLÅTSKRUV med BORRSPETS DIN 7504P FZB

DIM	3.5	4.2	4.8	5.5	6.3
Skalld	7.3	8.4	9.3	10.3	11.3
Skallh	2.35	2.6	2.8	3	3.15
Längd	C:A PRIS/100 ST				
13			X		
16					
19					
22			X		
25		X	X		
32			X		X
38		X	X		
50			X		

BESTÄLLNINGSEXEMPEL: 180704822 - FXB 4.8x22 FZB BORRSPETS



SWEBOLT AB

TEL 08 - 555 975 00 FAX 08 - 583 581 82

ARTIKELLISTA BYGG

2013-2014

RXB FZB DIN 7504N



DIM	3.5	4.2	4.8	5.5	6.3
Skalld	6.9	8.2	9.5	10.8	12.5
Skallh	2.6	3.05	3.55	3.95	4.55
Längd	C:A PRIS / 100 ST				
9.5	X				
13	X	X	X		
16	X	X	X		
19	X	X	X	X	
22			X		
25	X	X	X	X	X
32		X	X	X	
38		X	X		X
45					X
50			X		X

BESTÄLLNINGSEXEMPEL: 180603513 - RXB ST3.5X13 FZB PH

HB-TEKS DELTA DIN 7504K



DIM	3.5	4.2	4.8	5.5	6.3
Flänsd	8.3	8.8	10.5	11	13.2
Skallh	3.45	4.25	4.45	5.45	6.45
NV	5.5	7	8	8	10
Längd	C:A PRIS / 100 ST				
13		X	X		X
16		X	X	X	
19		X	X	X	X
22					X
25		X	X	X	X
32		X	X	X	X
38		X	X	X	X
45				X	
50		X	X	X	X

BESTÄLLNINGSEXEMPEL: 180825525 - HB-TEKS ST5.5X25 DELTA

HB-TEKS FZB DIN 7504K



DIM	3.5	4.2	4.8	5.5	6.3
Flänsd	8.3	8.8	10.5	11	13.2
Skallh	3.45	4.25	4.45	5.45	6.45
NV	5.5	7	8	8	10
Längd	C:A PRIS / 100 ST				
9.5	X				
13	X	X	X		
16	X	X	X	X	
19	X	X	X	X	X
22		X	X		X
25	X	X	X	X	X
32		X	X	X	X
38			X	X	X
45			X	X	X
50			X	X	X

BESTÄLLNINGSEXEMPEL: 180805525 - HB-TEKS ST5.5X25 FZB

FÖRP.	3.5	4.2	4.8	5.5	6.3
1000 ST	9.5-	13-	13-	0	0
500 ST	0	0	45-	19-	19-
250 ST	0	0	0	0	38-

SWEBOLT AB

TEL 08 - 555 975 00 FAX 08 - 583 581 82

ARTIKELLISTA BYGG

2013-2014



Vi har mera än du tror ! Fråga oss...



SWEBOLT AB

TEL 08 - 555 975 00 FAX 08 - 583 581 82

ARTIKELLISTA BYGG

2013-2014

PLÅTSKRUV

RXS FZB DIN 7981C



DIM	2.2	2.9	3.5	4.2	4.8	5.5	6.3
Skalld	4	5.6	6.9	8.2	9.5	10.8	12.5
Skallh	1.6	2.3	2.6	3.05	3.55	3.95	4.55
Längd	C:A PRIS/100 ST						
4.5	X						
6.5	X	X					
9.5	X	X	X	X	X		
13	X	X	X	X	X	X	X
16		X	X	X	X	X	X
19		X	X	X	X	X	X
25		X	X	X	X	X	X
32			X	X	X	X	X
38			X	X	X	X	X
45				X	X		
50				X	X	X	X
70					X		
70					X		X

BESTÄLLNINGSEXEMPEL: 180114225 - RXS 4.2X25 FZB PH

FXS FZB DIN 7982C



DIM	2.9	3.5	4.2	4.8	5.5	6.3
Skalld	5.6	6.9	8.2	9.5	11	12
Skallh	1.7	2.1	2.5	3	3.4	3.8
Längd	C:A PRIS/100 ST					
6.5	X					
9.5	X	X	X			
13	X	X	X		X	
16	X	X	X	X	X	
19		X	X	X	X	
22						
25		X	X	X	X	X
32		X	X	X	X	X
38			X	X	X	X
45						
50			X	X	X	X

BESTÄLLNINGSEXEMPEL: 180304232 - FXS 4.2X32 FZB PH

KFXS FZB DIN 7983C



DIM	2.9	3.5	4.2	4.8	5.5	6.3
Skalld	5.5	6.8	8.1	9.5	10.8	12.4
Skallh	1.7	2.1	2.5	3	3.4	3.8
Längd	C:A PRIS/100 ST					
6.5	X					
9.5	X	X	X			
13	X	X	X	X	X	
16	X	X	X	X	X	
19	X	X	X	X	X	X
22						
25		X	X	X	X	X
32		X	X	X	X	X
38			X	X	X	X
45				X		
50			X			X

BESTÄLLNINGSEXEMPEL: 180404238 - KFXS 4.2X38 FZB PH

ÖVRIGA DIMENSIONER OCH LÄNGDER MOT FÖRFRÅGAN !

FORP.	
200 ST	SAMTLIGA

SWEBOLT AB

TEL 08 - 555 975 00 FAX 08 - 583 581 82

ARTIKELLISTA BYGG

2013-2014

PLÅTSKRUV

RTS FZB DIN 7981C STAR

BLANKFÖRZINKAD

DIM	2.9	3.5	4.2	4.8	5.5	6.3
Skalld	5.6	6.9	8.2	9.5	10.8	12.5
Skallh	2.3	2.6	3.05	3.55	3.95	4.55
S-nyckel	T10	T10	T20	T25	T25	T30
Längd	C:A PRIS/100 ST					
6.5	X		X			
9.5	X	X	X	X		
13	X	X	X	X	X	X
16	X	X	X	X	X	
19		X	X	X	X	X
25		X	X	X	X	X
32			X	X	X	X
38			X			X
50				X		X

BESTÄLLNINGSEXEMPEL: 180154225 - RTS 4.2X25 FZB STAR



FTS FZB DIN 7982C STAR

DIM	2.9	3.5	4.2	4.8	5.5	6.3
Skalld	5.6	6.9	8.2	9.5	11	12
Skallh	1.7	2.1	2.5	3	3.4	3.8
S-nyckel	T10	T10	T20	T25	T25	T30
Längd	C:A PRIS/100 ST					
6.5						
9.5						
13						
16						
19						
25						
32						
38						
50						

BESTÄLLNINGSEXEMPEL: 180234232 - FTS 4.2X32 FZB STAR



KFTS FZB DIN 7983C STAR

DIM	2.9	3.5	4.2	4.8	5.5	6.3
Skalld	5.6	6.9	8.2	9.5	10.8	12.5
Skallh	1.7	2.1	2.5	3	3.4	3.8
S-nyckel	T10	T10	T20	T25	T25	T30
Längd	C:A PRIS/100 ST					
6.5						
9.5						
13						
16						
19						
25						
32						
38						
50						

BESTÄLLNINGSEXEMPEL: 180494238 - KFTS 4.2X38 FZB STAR



ÖVRIGA DIMENSIONER OCH LÄNGDER MOT FÖRFRÅGAN !

FORP.	
200 ST	SAMTLIGA

SWEBOLT AB

TEL 08 - 555 975 00 FAX 08 - 583 581 82



ARTIKELLISTA BYGG

2013-2014

PLÅTSKRUV

BSS FZB DIN 7976C

BLANKFÖRZINKAD

DIM	2.9	3.5	4.2	4.8	5.5	6.3	8.0
Skallh	1.5	2.3	2.8	3	4	4.8	5.8
NV	5	5.5	7	8	8	10	13
Längd	C:A PRIS/100 ST						
6.5							
9.5							
13			X			X	
16			X	X		X	
19			X	X		X	X
25			X	X	X	X	X
32						X	X
38						X	X
50						X	
60							
70							
FÖRP.	2.9	3.5	4.2	4.8	5.5	6.3	8.0
500 ST	6.5-	6.5-	13-	19-			
200 ST					13-	13-	19-

BESTÄLLNINGSEXEMPEL: 180504819 - BSS ST4.8X19 FZB

*Uppdaterade prislister,
och produktnyheter
finns att hämta på
www.SWEBOLT.se*

SWEBOLT AB

TEL 08 - 555 975 00 FAX 08 - 583 581 82

ARTIKELLISTA BYGG

2013-2014

TAPETITE SKRUV M6SF-TT HÄRDAD FZB DIN 6921 8.8 FZB

DIM	M3	M4	M5	M6	M8	M10
NV	5	7	8	10	12	14
Skallh	3	3.5	5	6.5	8.2	10
Fläns D	7	9.5	11	13.8	17.7	21.6
G-längd				18	22	26
Längd	C:A PRIS/100ST					
6						
8		X				
10		X	X	X		
12		X	X	X		
14						
16		X	X	X	X	
20		X	X	X	X	X
25		X	X	X	X	X
30		X	X	X	X	X
35						
40			X	X	X	X
45						
50				X	X	X
55						
60						



BESTÄLLNINGSEXEMPEL: 1820010030 - M6SF-TT M10x30 FZB

FÖRP.	M3	M4	M5	M6	M8	M10
500 ST	6-	8-				
200 ST			10-	10-	16-	20-
100 ST						30-

MC6S-TT HÄRDAD FZB

DIM	M3	M4	M5	M6	M8	M10
Ytterd		7	8.5	10	13	16
Insex		3	4	5	6	8
Skallh		4	5	6	8	10
Längd	C:A PRIS/100ST					
6						
8						
10						
12			X	X		
14						
16			X	X	X	
20			X	X	X	
25			X	X	X	
30			X	X	X	
35						
40						
45						X



BESTÄLLNINGSEXEMPEL: 1820106016 - MC6S-TT M6X16 FZB

ÖVRIGA DIMENSIONER OCH LÄNGDER MOT FÖRFRÅGAN !

FÖRP.	M3	M4	M5	M6	M8	M10
500 ST			12-	10-		
200 ST				20-	16-	

SWEBOLT AB

TEL 08 - 555 975 00 FAX 08 - 583 581 82

ARTIKELLISTA BYGG

2013-2014

TAPTITESKRUV

MRT-TT FZB DIN 7500C



DIM	M2.5	M3	M4	M5	M6
Skalld	5	6	8	10	12
Skallh	2	2.4	3.1	3.8	4.6
LÄNGD	C:A PRIS / 100 ST				
5		X			
6	X	X	X		
8		X	X	X	
10		X	X	X	X
12	X	X	X	X	X
16	X	X	X	X	X
20			X	X	X
25			X	X	X
30				X	X
35					
40					X
45					
50					X

BESTÄLLNINGSEXEMPEL: 1820804006 - MRT-TT M4X6 FZB

TAPTITE SKRUV

MFT-TT FZB



DIM	M2.5	M3	M4	M5	M6
Skalld	4.7	5.6	7.4	9.2	11
Skallh	1.2	1.65	2.2	2.5	3
NYCKEL	T-8	T-10	T-20	T-25	T-30
Längd	C:A PRIS/100 ST				
6	X				
8			X		
10			X		
12			X	X	
16			X	X	X
20		X		X	X
25				X	X
30				X	X
35					
40				X	X
45					
50					X

BESTÄLLNINGSEXEMPEL: 1821605012 - MFT-TT M5X12 FZB

FÖRP	M2.5	M3	M4	M5	M6
500 ST	6-	8-	8-	12-	
200 ST					12-

ÖVRIGA DIMENSIONER OCH LÄNGDER MOT FÖRFRÅGAN !

SWEBOLT AB

TEL 08 - 555 975 00 FAX 08 - 583 581 82

ARTIKELLISTA BYGG

2013-2014

TAPTITESKRUV

MRX-TT FZB DIN 7500C

DIM	M2.5	M3	M4	M5	M6
Skalld	5	6	8	10	12
Skallh	2	2.4	3.1	3.8	4.6
LÄNGD	C:A PRIS / 100 ST				
4	X				
5					
6		X	X	X	
8			X		
10		X	X	X	X
12		X	X	X	X
16		X	X	X	X
20		X	X	X	X
25		X	X		X
30					X
35					
40				X	X
45					
50					

BESTÄLLNINGSEXEMPEL: 1820504006 - MRX-TT M4X6 FZB



TAPTITE SKRUV

MFXTT FZB

DIM	M2.5	M3	M4	M5	M6
Skalld	4.7	5.6	7.4	9.2	11
Skallh	1.2	1.65	2.2	2.5	3
NYCKEL	T-8	T-10	T-20	T-25	T-30
Längd	C:A PRIS/100 ST				
6	X	X			
8		X	X		
10		X	X	X	
12		X	X	X	
16		X	X	X	X
20					X
25					X
30					X
35					
40				X	
45					
50					

BESTÄLLNINGSEXEMPEL: 1821005012 - MFXTT M5X12 FZB



FÖRP	M2.5	M3	M4	M5	M6
500 ST	6-	5-	6-	8-	
200 ST					10-

ÖVRIGA DIMENSIONER OCH LÄNGDER MOT FÖRFRÅGAN !

SWEBOLT AB

TEL 08 - 555 975 00 FAX 08 - 583 581 82

ARTIKELLISTA BYGG

2013-2014

PLÅTSKRUV

RXS A4 DIN 7981C POZI

SYRAFAST



DIM	2.9	3.5	4.2	4.8	5.5	6.3
Skalld	5.6	6.9	8.2	9.5	10.8	12.5
Skallh	2.3	2.6	3.05	3.55	3.95	4.55
Längd	C:A PRIS/100 ST					
6.5	X					
9.5	X	X	X	X		
13	X	X	X	X	X	X
16	X	X	X	X	X	X
19	X	X	X	X	X	X
25	X	X	X	X	X	X
32		X	X	X	X	X
38		X	X	X	X	X
50			X	X	X	X

BESTÄLLNINGSEXEMPEL: 280145525 - RXS ST5.5X25 A4 POZI

FXS A4 DIN 7982C POZI



DIM	2.9	3.5	4.2	4.8	5.5	6.3
Skalld	5.5	6.8	8.1	9.5	10.8	12.4
Skallh	1.7	2.1	2.5	3	3.4	3.8
Längd	C:A PRIS/100 ST					
9.5	X	X	X			
13	X	X	X	X	X	
16	X	X	X	X	X	X
19	X	X	X	X	X	X
25	X	X	X	X	X	X
32		X	X	X	X	X
38		X	X	X	X	X
50			X	X	X	X

BESTÄLLNINGSEXEMPEL: 280335525 - FXS ST5.5X25 A4 POZI

KFXS A4 DIN 7983C POZI



DIM	2.9	3.5	4.2	4.8	5.5	6.3
Skalld	5.5	6.8	8.1	9.5	10.8	12.4
Skallh	1.7	2.1	2.5	3	3.4	3.8
Längd	C:A PRIS/100 ST					
9.5	X	X				
13	X	X	X	X	X	
16	X	X	X	X	X	X
19	X	X	X	X	X	X
25	X	X	X	X	X	X
32		X	X	X	X	X
38		X	X	X	X	X
50			X	X	X	X

BESTÄLLNINGSEXEMPEL: 280435525 - KFXS ST5.5X25 A4 POZI

FÖRP.	
200 ST	SAMTLIGA

ÖVRIGA DIMENSIONER OCH LÄNGDER MOT FÖRFRÅGAN !

SWEBOLT AB

TEL 08 - 555 975 00 FAX 08 - 583 581 82

ARTIKELLISTA BYGG

2013-2014

PLÅTSKRUV

RTS A4 DIN 7981C STAR

SYRAFAST

DIM	2.9	3.5	4.2	4.8	5.5	6.3
Skalld	5.6	6.9	8.2	9.5	10.8	12.5
Skallh	2.3	2.6	3.05	3.55	3.95	4.55
S-nyckel	T10	T10	T20	T25	T25	T30
Längd	C:A PRIS/100 ST					
6.5	X					
9.5	X	X	X	X		
13	X	X	X	X	X	X
16	X	X	X	X	X	X
19	X	X	X	X	X	X
25	X	X	X	X	X	X
32		X	X	X	X	X
38		X	X	X	X	X
50			X	X	X	X

BESTÄLLNINGSEXEMPEL: 280165516 - RTS 5.5X16 A4 STAR



FTS A4 DIN 7982C STAR

DIM	2.9	3.5	4.2	4.8	5.5	6.3
Skalld	5.6	6.9	8.2	9.5	10.8	12.5
Skallh	1.7	2.1	2.5	3	3.4	3.8
S-nyckel	T10	T10	T20	T25	T25	T30
Längd	C:A PRIS/100 ST					
9.5	X	X	X			
13	X	X	X	X	X	
16	X	X	X	X	X	X
19	X	X	X	X	X	X
25	X	X	X	X	X	X
32		X	X	X	X	X
38		X	X	X	X	X
50			X	X	X	X

BESTÄLLNINGSEXEMPEL: 280352925 - FTS 2.9X25 A4 STAR



KFTS A4 DIN 7983C STAR

DIM	2.9	3.5	4.2	4.8	5.5	6.3
Skalld	5.6	6.9	8.2	9.5	10.8	12.5
Skallh	1.7	2.1	2.5	3	3.4	3.8
S-nyckel	T10	T10	T20	T25	T25	T30
Längd	C:A PRIS/100 ST					
9.5	X	X				
13	X	X	X	X	X	
16	X	X	X	X	X	X
19	X	X	X	X	X	X
25	X	X	X	X	X	X
32		X	X	X	X	X
38		X	X	X	X	X
50			X	X	X	X

BESTÄLLNINGSEXEMPEL: 280494819 - KFTS 4.8X19 A4 STAR



ÖVRIGA DIMENSIONER OCH LÄNGDER MOT FÖRFRÅGAN !

FÖRP.	
200 ST	SAMTLIGA

SWEBOLT AB

TEL 08 - 555 975 00 FAX 08 - 583 581 82

SKRUV

<u>KOMBIGIPSSKRIVESKRUV</u>	8:1
<u>GS I – STÅLREGEL</u>	8:1
<u>GS II – BORRSPETS</u>	8:1
<u>GSIII – TRÄREGEL</u>	8:2
<u>ISOLERSKRUV</u>	8:2
<u>GS-HS HÅRD SKIVA SPETS</u>	8:2
<u>GS-HS HÅRD SKIVA BORRSPETS</u>	8:2
<u>SPÅNSKIVESKRUV SPETS</u>	8:3
<u>SPÅNSKIVESKRUV BORRSPETS</u>	8:3
<u>LIST- & SOCKELSRUV</u>	8:4
<u>PLAN GIPSSKRUV</u>	8:4
<u>PLATTSKRUV</u>	8:5
<u>GIPSFIX</u>	8:5
<u>UNDERTAKSKRUV</u>	8:5
<u>VINGSKRUV</u>	8:5
<u>TRALLSKRUV</u>	8:6
<u>MS I – SPETS A4</u>	8:7
<u>MS I – MÄSSING</u>	8:7
<u>MONTAGESKRUV FÖRSÄNKT</u>	8:7
<u>MONTAGESKRUV FRÄSRILLOR</u>	8:7
<u>TRÄKONSTRUKTIONSSKRUV</u>	8:8
<u>RÄNNKROKSKRUV</u>	8:9
<u>FÖNSTERBLECKSKRUV</u>	8:9
<u>FASADSKRUV</u>	8:9
<u>VVS-SKRUV POLERAD</u>	8:10
<u>UNIVERSALSKRUV KULLRIG</u>	8:11

<u>UNIVERSALSKRUV FÖRSÄNKT</u>	<u>8:12</u>
<u>UNIVERSALSKRUV KULLRIG TORX</u>	<u>8:13</u>
<u>UNIVERSALSKRUV FÖRSÄNKT TORX</u>	<u>8:14</u>
<u>UNIVERSALSKRUV KULLRIG A4</u>	<u>8:15</u>
<u>UNIVERSALSKRUV FÖRSÄNKT A4</u>	<u>8:16</u>
<u>BYGGNADSSKRUV</u>	<u>8:17</u>
<u>TRÄKONSTRUKTIONSSKRUV</u>	<u>8:18</u>
<u>TRÄKONSTRUKTIONSSKRUV</u>	<u>8:19</u>
<u>UTOMHUSSKRUV</u>	<u>8:20</u>
<u>ISOLERSKRUV FÖRSÄNKT TORX</u>	<u>8:21</u>
<u>KOMBI-KONSTRUKTIONSSKRUV</u>	<u>8:22</u>
<u>LSS, UPPHÄNGNINGSSKRUV</u>	<u>8:23</u>
<u>VERTIGO</u>	<u>8:24</u>

***Uppdaterade prislistor,
och produktnyheter
finns att hämta på
www.SWEBOLT.se***

ARTIKELLISTA BYGG

2013-2014

KGS KOMBI GIPSSKRUV FÖR BÅDE TRÄ OCH STÅLREGEL DUBBELTRUMPETSKALLE



C:A PRIS/100 ST						
DIM	FZB	BANDAD	FÖRP	PLASTBOX	FÖRP	BULK
3.9x25			1000		1000	
3.9x32	X	X	1000	X	1000	X
3.9x41	X	X	1000	X	800	X
3.9x51	X	X	1000	X	600	X

BESTÄLLNINGSEXEMPEL: 11530003941 - KGS 3.9x41 FZB

GIPSSKIVESKRUV GS I FÖR STÅLREGEL DUBBELTRUMPETSKALLE



C:A PRIS/100 ST						
DIM	FZB	BANDAD	FÖRP	PLASTBOX	FÖRP	BULK
3.5x25	X	X	1000	X	1000	X
3.5x38	X	X	1000	X	1000	X
3.5x45	X		1000	X	1000	X
3.5x51	X	X	1000	X	1000	X
3.9x64						
3.9x75						

BESTÄLLNINGSEXEMPEL: 1151013525 - GS I 3.5x25 FZB

GIPSSKIVESKRUV GS II MED BORRSPETS DUBBELTRUMPETSKALLE



C:A PRIS/100 ST						
DIM	FZB	BANDAD	FÖRP	PLASTBOX	FÖRP	BULK
3.5x25	X		1000			X
3.5x35	X		1000	X	1000	X
3.5x45	X		1000	X	800	X
3.5x51	X		500			X
3.5x55	X		500			X

BESTÄLLNINGSEXEMPEL: 1151123535 - GS II 3.5x35 FZB

SWEBOLT AB

TEL 08 - 555 975 00 FAX 08 - 583 581 82

ARTIKELLISTA BYGG

2013-2014

GIPSSKIVESKRUV GS III FÖR TRÄREGEL DUBBELTRUMPETSKALLE

C:A PRIS/100 ST						
DIM	FZB	BANDAD	FÖRP	PLASTBOX	FÖRP	BULK
3.9x25	X		1000	X	1000	X
3.9x32	X	X	1000	X	1000	X
3.9x41	X	X	1000	X	1000	X
3.9x51	X	X	1000	X	600	X
3.9x57	X		500	X	500	X
3.9x75			250	X	250	X
4.8x50	X		3000			
4.8x60	X		2500			
4.8x70	X		1500			
4.8x80	X		1200			
4.8x90	X		1200			
4.8x100	X		1000			
4.8x110	X		800			
4.8x120	X		700			
4.8x130	X		600			
4.8x150	X		500			
4.8x180	X		500			
4.8x200	X		400			
4.8x220	X		400			
4.8x230	X		350			
4.8x240	X		350			



GIPSSKIVESKRUV GS-HS II FÖR HÅRD SKIVA och TRÄ BORRSPETS

C:A PRIS/100 ST			
DIM	FZB	FORP	BULK
3.9x38			

BESTÄLLNINGSEXEMPEL:
1151033938 GS-HS II FZB

BESTÄLLNINGSEXEMPEL: 1151063932 - GS III 3.9x32 FZB

KOMBI-GIPSSKIVESKRUV GS-HS FÖR HÅRD SKIVA TRÄ- och STÅLREGEL, SPETSIG FZB

C:A PRIS/100 ST						
DIM	FZB	BANDAD	FÖRP	PLASTBOX	FÖRP	BULK
3.8x25	X	X	1000	X	1000	X
3.8x35	X	X	1000	X	1000	X
3.8x45	X	X	1000	X	1000	X
4.2x51	X		1000	X	1000	X

BESTÄLLNINGSEXEMPEL: 1151023832 GS-HS FZB



KOMBI-GIPSSKIVESKRUV KGS-HSB FÖR MINERIT OCH HÅRD SKIVA MED BORRSPETS MAX

C:A PRIS/100 ST						
DIM	FZB	BANDAD	FÖRP	PLASTBOX	FÖRP	BULK
4.8x32/23	X		500	X	500	X
4.8x51/30	X		500	X	500	X
4.8x65/33	X		500	X	250	X
4.8x85/43	X		500	X	250	X

BESTÄLLNINGSEXEMPEL: 11530104851 KGS-HS 4.8x51 FZB



SWEBOLT AB

TEL 08 - 555 975 00 FAX 08 - 583 581 82

ARTIKELLISTA BYGG

2013-2014

SPS SPÅNSKIVESKRUV / TRALLSKRUV / GOLVSKRUV
FZB PHILLIPS 2



C:A PRIS/100ST						
DIM	FZB	BANDAD	FÖRP	PLASTBOX	FÖRP	BULK
4.2x25	X		500	X	1000	X
4.2x32	X	X	500	X	1000	X
4.2x41	X	X	500	X	800	X
4.2x51	X	X	500	X	700	X
4.2x55	X	X	500	X	400	X
4.2x65	X		500	X	400	X

BESTÄLLNINGSEXEMPEL: 1151354251 - SPS 4,2x51 FZB

SPSB GOLV- OCH SPÅNSKIVESKRUV med BORRSPETS STAR



C:A PRIS/100ST						
DIM	GL	FZB	FÖRP	PLASTBOX	FÖRP	BULK
3.9x30	19mm	X	500	X	1000	X
3.9x41	24	X	500	X	1000	X
3.9x57	34	X	500	X	800	X
4.3x65			500			
4.3x75		X	500			
VITLACKERAD SKALLE						
3.9x30	19mm	X	500	X	1000	X
3.9x41	24	X	500	X	1000	X
3.9x57	34	X	500	X	800	X

BESTÄLLNINGSEXEMPEL: 11530503957 - SPSB 3,9x57 FZB

SWEBOLT AB

TEL 08 - 555 975 00 FAX 08 - 583 581 82

ARTIKELLISTA BYGG

2013-2014

LS LIST- OCH SOCKELSKRUV FZB FÖRSÄNKT SKALLE 7mm

C:A PRIS/100 ST					
DIM	GL	PLASTBOX		BULK	
		PRIS	FÖRP	PRIS	FÖRP
3.9x30	22	X	500	X	
3.9x41	29	X	500	X	
3.9x57	44	X	500	X	
3.9x75	50	X	250	X	

VITLACKERAD					
DIM	GL	PRIS	FÖRP	PRIS	FÖRP
3.9x30	22	X	500	X	
3.9x41	29	X	500	X	
3.9x57	44	X	500	X	
3.9x75	50	X	250	X	

BESTÄLLNINGSEXEMPEL: 11531003941 - LS LISTSKRUV 3,9X30 FZB

BESTÄLLNINGSEXEMPEL: 11531013941 - LS LISSKRUV 3,9X41 FZB VIT



LSL LIST- OCH SOCKELSKRUV FZB FÖRSÄNKT LITEN SKALLE 5mm

C:A PRIS/100 ST					
DIM	GL	PLASTBOX		BULK	
		PRIS	FÖRP	PRIS	FÖRP
3.8x41	29	X	1000	X	
3.8x55	37	X	1000	X	

VITLACKERAD					
DIM	GL	PRIS	FÖRP	PRIS	FÖRP
3.8x41	29	X	1000	X	
3.8x55	37	X	1000	X	

BESTÄLLNINGSEXEMPEL: 11531203941 - LLS LISTSKRUV 3.9X41 LITEN FZB

BESTÄLLNINGSEXEMPEL: 11531213941 - LLS LISTSKRUV 3.9X41 LITEN FZB VIT



GSP PLAN GIPSSKIVESKRUV FOSFATERAD DIAM 9.5mm PHILLIPS 2

C:A PRIS/100 ST						
DIM	PAPPLÅDA		BULK		PLASTBOX	
	FZB	FÖRP	FZB	FÖRP	FZB	FÖRP
3.5x25	X	1000	X	10000	X	1000

BESTÄLLNINGSEXEMPEL: 1151253525 - GSP 3.5X25 FOS



SWEBOLT AB

TEL 08 - 555 975 00 FAX 08 - 583 581 82

ARTIKELLISTA BYGG

2013-2014

GF GIPSFIX / ELEKTRIKER SKRUV



C:A PRIS/100ST			
DIM	FZB	FÖRP	ARTIKEL
4.5x25	X	200	1151244525
4.5x35	X	200	1151244535

BESTÄLLNINGSEXEMPEL: 1151244525 - GF 4,5x25 ELEKTRIKERSKRUV

LRXB - UNDERTAKSKRUV LITEN SKALLE BORRSPETS vitlackerad



C:A PRIS/100ST			
DIM	PRIS	FÖRP	ARTIKEL
3.5x9.5	X	1000	180603510

BESTÄLLNINGSEXEMPEL: 180603510 - UNDERTAKSSKRUV 3.5x9.5 VIT

VS VINGSKRUV - STÅL FZB PHILLIPS

C:A PRIS/100 ST									
DIM	MAX BORR	FZB	FÖRP	PLÅTTJOCKLEK 5mm			PLÅTTJOCKLEK 12,5mm		
				DIM	FZB	FÖRP	DIM	FZB	FÖRP
4.2x25	2.5mm	X	250	5.5x55	X	250	5.5x60	X	250
4.8x32	3.5mm	X	250	5.5x60	X	250	5.5x85	X	250
4.8x38	3.5	X	250	5.5x85	X	250	5.5x109	X	250
4.8x45	3.5	X	250	5.5x109	X	250	5.5x130	X	250
4.8x50	3.5	X	250	5.5x130	X	250	5.5x150	X	250
5.5x38	5.0mm	X	250	5.5x150	X	250			

BESTÄLLNINGSEXEMPEL: 115323048038 - VS VINGSKRUV 4,8x38 FZB 3,5mm

BESTÄLLNINGSEXEMPEL: 115324055060 - VS VINGSKRUV 5,5x60 FZB 5mm

BESTÄLLNINGSEXEMPEL: 115325055109 - VS VINGSKRUV 5,5x109 FZB 12,5mm

VST VINGSKRUV - STÅL FZB STAR



C:A PRIS/100 ST				
DIM	MAX	FZB	FÖRP	ARTIKEL
6.3x45	6.0mm	X	250	115326063045
6.3x50	6.0	X	250	115326063050
6.3x60	6.0	X	250	115326063060
6.3x70	6.0	X	200	115326063070
6.3x80	6.0	X	200	115326063080
6.3x100	6.0	X	200	115326063100

BESTÄLLNINGSEXEMPEL: 115326063070 - VST 6,3x70 VINGSKRUV

VS VINGSKRUV - ROSTFRI A2 STAR

C:A PRIS / 100 ST				
DIM	MAX	A2	FÖRP	ARTIKEL
4.8x38	3.5mm	X	250	2809248038
4.8x50	3.5	X	250	2809248050
5.5x60	5.0	X	250	2809255060
5.5x85	5.0	X	200	2809255085
5.5x109	5.0	X	200	2809255109
5.5x60	12.5	X	250	2809355060
5.5x85	12.5	X	200	2809355085
5.5x109	12.5	X	200	2809355109

BESTÄLLNINGSEXEMPEL: 2809255060 - VS 5,5x60 A2 VINGSKRUV

SWEBOLT AB

TEL 08 - 555 975 00 FAX 08 - 583 581 82

ARTIKELLISTA BYGG

2013-2014

TRALLSKRUV med FRÄSRILLOR PLAN SKALLE, STAR T-15

C:A PRIS/100ST							
DIM	GL	PAPPLÅDA			PLASTBOX		
		A2	A4	FÖRP	A2	A4	FÖRP
4.2x35	20mm	X	X	200	X	X	400
4.2x40	20	X	X	200	X	X	400
4.2x45	20	X	X	200	X	X	400
4.2x50	26	X	X	200	X	X	400
4.2x55	26	X	X	200	X	X	400

BESTÄLLNINGSEXEMPEL: 2151384240 - TRALLSKRUV PLAN 4.2x40 A4

BESTÄLLNINGSEXEMPEL: 21513842402 - TRALLSKRUV PLAN 4.2x40 A4 BOX LITEN

BESTÄLLNINGSEXEMPEL: 21513842403 - TRALLSKRUV PLAN 4.2x40 A4 BOX STOR

TRALLSKRUVEN TILLVERKAS I EGNA MASKINER I SYRAFAST MATERIAL FRÅN FAGERSTA STAINLESS.

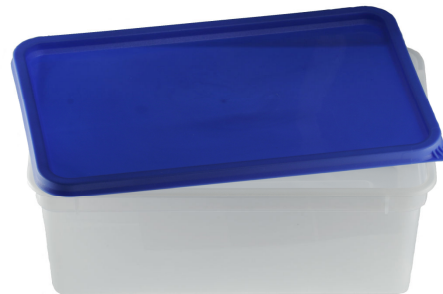
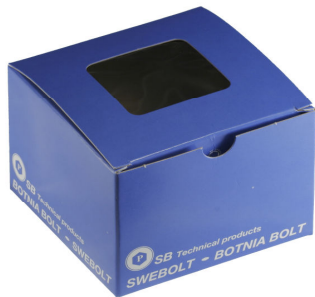

TRALLSKRUV med FRÄSRILLOR FÖRSÄNKT, STAR T-15

C:A PRIS/100ST							
DIM	GL	PAPPLÅDA			PLASTBOX		
		A2	A4	FÖRP	A2	A4	FÖRP
4.2x35	20mm		X	200		X	400
4.2x41	20		X	200		X	400
4.2x45	20		X	200		X	400
4.2x51	26		X	200		X	400
4.2x55	30		X	200		X	400
4.8x75	36		X	100		X	200
4.8x90	50		X	100		X	200

BESTÄLLNINGSEXEMPEL: 2151364232 - TRALLSKRUV FÖRSÄNKT 4.2x32 A4

BESTÄLLNINGSEXEMPEL: 21513642322 - TRALLSKRUV FÖRSÄNKT 4.2x32 A4 BOX LITEN

BESTÄLLNINGSEXEMPEL: 21513642323 - TRALLSKRUV FÖRSÄNKT 4.2x32 A4 BOX STOR

OBS! DIAMETERN KAN VARIERA MEN MOTSVARAR HÅLLFASTHET 4.2

SWEBOLT AB

TEL 08 - 555 975 00 FAX 08 - 583 581 82

ARTIKELLISTA BYGG

2013-2014

MONTAGESKRUV A4 PLAN PHILLIPS TRÄ och FÖRBORRAD STÅLREGEL



C:A PRIS / 100ST						
DIM	PAPPLÅDA			PLASTLÅDA		
	A2	A4	FÖRP	A2	A4	FÖRP
4.2x14	X	X	200	X	X	1000
4.2x16	X	X	200	X	X	1000
4.2x19	X	X	200	X	X	1000
4.2x25	X	X	200	X	X	1000
4.2x32	X	X	200	X	X	500
4.2x38	X	X	200	X	X	500
4.2x45	X	X	200	X	X	500

BESTÄLLNINGSEXEMPEL: 2150214225 - MS I 4.2x25 A4

SE ÄVEN PLÅTSKRUVSAVSNITT, MONTAGESKRUV I STÅL

MONTAGESKRUV STÅL PLAN PHILLIPS MÄSSING BELAGD



C:A PRIS/100ST			
DIM	PRIS	FÖRP	ARTIKEL
4.5x32	X	500/4000	115341045032
4.5x45	X	500/4000	115341045045
4.5x60	X	500/4000	115341045060

BESTÄLLNINGSEXEMPEL: 115341045032 MONT.SKRUV 45X32 STÅL FÖRN

MONTAGESKRUV FÖRSÄNKT med FRÄSRILLOR ROSTSKYDDAD 1000timmar SALTSPRAYTEST FRIFRÄSNING, STAR T-20



C:A PRIS/100 ST					
DIM	GL	SKALLE	PRIS	FÖRP	ARTIKEL
4.5x40	24mm	8.7mm	X	250	115340045040
4.5x50	30	8.7	X	250	115340045050
4.5x60	40	8.7	X	250	115340045060
4.5x70	40	8.7	X	250	115340045070
5.0x80	40	9.6	X	250	115340050080
5.0x100	60	9.6	X	250	115340050100

BESTÄLLNINGSEXEMPEL: 115340045060 MONT.SKRUV 4,5X60 KLIMA

SWEBOLT AB

TEL 08 - 555 975 00 FAX 08 - 583 581 82

ARTIKELLISTA BYGG
2013-2014
TRÄKONSTRUKTIONSSKRUV
SKALLE 14.5mm, STAR T-30, FZB

C:A PRIS/100 ST				
DIM	GL	PRIS	FÖRP	ARTIKEL
6x32	25mm	X	200/1600	115342006032
6x40	30	X	200/1600	115342006040
6x50	40	X	200/1600	115342006050
6x60	50	X	100/800	115342006060
6x75	50	X	100/800	115342006075
6x90	55	X	100/800	115342006090
6x100	55	X	100/800	115342006100
6x110	75	X	100/800	115342006110
6x125	75	X	100/800	115342006125
6x150	75	X	100/800	115342006150
6x175	75	X	100/800	115342006175
6x200	75	X	100/800	115342006200
6x250	75	X	100/800	115342006250
6x300	75	X	100/800	115342006300
6x350	75	X	100/800	115342006350
6x375	75	X	100/800	115342006375

BESTÄLLNINGSEXEMPEL: 115342006050 TRÄKONSTR.SKRUV 6x50 FZB



ANKARSKRUV och ANKARSPIK
finns under FLIK 12

*Uppdaterade prislister,
och produktnyheter
finns att hämta på
www.SWEBOLT.se*

SWEBOLT AB

TEL 08 - 555 975 00 FAX 08 - 583 58182

ARTIKELLISTA BYGG

2013-2014

RÄNNKROKSKRUV A4 SKALLE 9mm STAR T-15



C:A PRIS/100 ST			
DIM	PRIS	FÖRP	ARTIKEL
4.5x25	X	200	2935145025
4.5x30	X	200	2935145030
4.5x35	X	200	2935145035
4.5x40	X	200	2935145040

BESTÄLLNINGSEXEMPEL: 2935145025 - UKT 4,5x25 A4 STAR

BLECKSKRUV ROSTFRI A2 STAR T-15



C:A PRIS/100 ST				
DIM	KULÖR	PRIS	FÖRP	ARTIKEL
3.5x19	A2	X	500	2835535019
3.5x19	VIT	X	500	2835535019V
3.5x19	SVART	X	500	2835535019S
3.5x25	A2	X	500	2835535025
3.5x25	VIT	X	500	2835535025V
3.5x25	SVART	X	500	2835535025S

BESTÄLLNINGSEXEMPEL: 2835535025 - BLECKSKRUV 3,5x25 A2

BLECKSKRUV FÖRKOPPRAD A4



C:A PRIS/100 ST			
DIM	PRIS	FÖRP	ARTIKEL
3.5x20	X	500	2835635020
3.5x25	X	500	2835635025
3.5x30	X	500	2835635030

BESTÄLLNINGSEXEMPEL: 283563520 - FÖNSTERBLECKSKRUV 3,5x25 KOPPAR

SWEBOLT AB

TEL 08 - 555 975 00 FAX 08 - 583 581 82

ARTIKELLISTA BYGG

2013-2014

POLERAD VVS-SKRUV

ROSTFRI A2

DIM	4	5	5.5	6
Skalld	8	9.9	11	11.9
Skalh	4.1	5.1	5.6	6.7
Längd	C:A PRIS/100 ST			
30	X	X	X	
35				
40	X	X	X	
45				
50		X	X	
55				
60			X	X
65				
70				
75 / 60			X	X
80				
90 / 70			X	
100 / 80			X	X



BESTÄLLNINGSEXEMPEL: 2932240030 - UKFX-P 4.0X30 A2 POZI POLERAD

FÖRP.	4	4.5	5	6
100 ST	30-	30-	30-	60-

SWEBOLT AB

TEL 08 - 555 975 00 FAX 08 - 583 581 82



ARTIKELLISTA BYGG
2013-2014
UNIVERSALSKRUV KULLRIG
UKX FZB
BLANKFÖRZINKAD

S=SMÅPACK

B=BULK (GRÅTT FÄLT)

DIM	2.5	2.5	3	3	3.5	3.5	4	4	4.5	4.5	5	5	6	6
Skalld	4.6	4.6	6	6	7	7	8	8	9	9	10	10	12	12
Skallh			2.2	2.2	2.6	2.6	3	3	3.6	3.6	4	4	4.5	4.5
FÖRP.	S	BULK	S	BULK	S	BULK	S	BULK	S	BULK	S	BULK	S	BULK
POZI	1	1	1	1	2	2	2	2	2	2	2	2	3	3
Längd	C:A PRIS/100 ST													
10			X											
12			X	X	X	X	X	X						
15					X	X	X	X						
16			X	X	X	X	X	X	X		X	X		
20			X	X	X		X	X	X		X			
25			X	X	X		X	X	X	X	X			
30			X	X	X		X	X	X	X	X		X	X
35			X		X	X	X	X	X	X	X	X	X	X
40			X		X	X	X	X	X		X		X	X
45							X	X	X		X		X	
50							X	X	X	X	X	X	X	X
55														
60							X	X	X	X	X		X	X
70											X		X	
80											X		X	
90											X		X	
100											X		X	

ÖVRIGA DIMENSIONER OCH LÄNGDER MOT FÖRFRÅGAN !

FÖRP.	2.5	B	3	B	3.5	B	4	B	4.5	B	5	B	6	B
200 ST	10-		10-		12-		12-		16-		16-		30-	

BESTÄLLNINGSEXEMPEL: 1930140020 - UKX 4.0X20 FZB POZI

BESTÄLLNINGSEXEMPEL: 19301400201 - UKX 4.0X20 FZB POZI *BULK*

VI LEVERERAR ÄVEN ABC-SPAX ORIGINAL MOT FÖRFRÅGAN !

SWEBOLT AB

TEL 08 - 555 975 00 FAX 08 - 583 581 82

ARTIKELLISTA BYGG
2013-2014
UNIVERSALSKRUV FÖRSÄNKT
UFX FZB
BLANKFÖRZINKAD



S=SMÅPACK

B=BULK (GRÅTT FÄLT)

DIM	2.5	2.5	3	3	3.5	3.5	4	4	4.5	4.5	5	5	6	6
Skalld	4.6	4.6	6	6	7	7	8	8	9	9	10	10	12	12
Skallh			1.9	1.9	2.1	2.1	2.5	2.5	2.7	2.7	3	3	3.6	3.6
FÖRP.	S	BULK	S	BULK	S	BULK	S	BULK	S	BULK	S	BULK	S	BULK
POZI	1	1	1	1	2	2	2	2	2	2	2	2	3	3
Längd	C:A PRIS/100 ST													
10	X		X											
12	X		X	X	X	X	X	X						
15			X	X	X	X	X	X						
16	X		X	X	X	X	X	X	X	X	X			
20	X		X	X	X	X	X	X	X	X	X	X		
25	X		X	X	X	X	X	X	X	X	X	X		
30			X	X	X	X	X	X	X	X	X	X	X	X
35			X	X	X	X	X	X	X	X	X		X	X
40			X	X	X	X	X	X	X	X	X	X	X	X
45			X		X		X	X	X		X		X	
50			X		X		X	X	X	X	X		X	
55											X		X	
60							X	X	X		X	X	X	
70							X	X	X	X	X	X	X	X
80									X	X	X	X	X	
90											X		X	X
100											X		X	
110													X	
120											X		X	
130													X	
140													X	
150													X	
160													X	
180														
200														

ÖVRIGA DIMENSIONER OCH LÄNGDER MOT FÖRFRÅGAN !

FÖRP.	2.5	B	3	B	3.5	B	4	B	4.5	B	5	B	6	B
200 ST	10-		10-		12-		12-		12-		16-		30-	
100 ST											50-		50-	

BESTÄLLNINGSEXEMPEL: 1931140020 - UFX 4.0X20 FZB POZI

BESTÄLLNINGSEXEMPEL: 19311400201 - UFX 4.0X20 FZB POZI *BULK*

VI LEVERERAR ÄVEN ABC-SPAX ORIGINAL MOT FÖRFRÅGAN !

SWEBOLT AB

TEL 08 - 555 975 00 FAX 08 - 583 581 82



ARTIKELLISTA BYGG

2013-2014

UNIVERSALSKRUV KULLRIG

UKT FZB

BLANKFÖRZINKAD

S=SMÅPACK

B=BULK (GRÅTT FÄLT)

DIM	2.5	2.5	3	3	3.5	3.5	4	4	4.5	4.5	5	5	6	6
Skalld	4.6	4.6	6	6	7	7	8	8	9	9	10	10	12	12
Skallh			2.2	2.2	2.6	2.6	3	3	3.6	3.6	4	4	4.5	4.5
FÖRP.	S	BULK	S	BULK	S	BULK	S	BULK	S	BULK	S	BULK	S	BULK
STAR	T-5	T-5	T-10	T-10	T-10	T-10	T-20	T-20	T-20	T-20	T-25	T-25	T-30	T-30
Längd	C:A PRIS/100 ST													
10														
12														
15														
16							X		X		X			
20							X		X		X			
25							X		X		X			
30							X		X		X		X	
35							X		X		X		X	
40							X		X		X		X	
45							X		X		X		X	
50							X		X		X		X	
55														
60							X		X		X		X	
70											X		X	
80											X		X	
90											X		X	
100											X		X	

ÖVRIGA DIMENSIONER OCH LÄNGDER MOT FÖRFRÅGAN !

FÖRP.	2.5	B	3	B	3.5	B	4	B	4.5	B	5	B	6	B
200 ST	10-		10-		12-		12-		16-		16-		30-	

BESTÄLLNINGSEXEMPEL: 1930140020 - UKT 4.0X20 FZB STAR

BESTÄLLNINGSEXEMPEL: 19301400201 - UKT 4.0X20 FZB STAR *BULK*

VI LEVERERAR ÄVEN ABC-SPAX ORIGINAL MOT FÖRFRÅGAN !

SWEBOLT AB

TEL 08 - 555 975 00 FAX 08 - 583 581 82

ARTIKELLISTA BYGG
2013-2014
UNIVERSALSKRUV FÖRSÄNKT
UFT FZB STAR
BLANKFÖRZINKAD



S=SMÅPACK

B=BULK (GRÅTT FÄLT)

DIM	2.5	2.5	3	3	3.5	3.5	4	4	4.5	4.5	5	5	6	6
Skalld	4.6	4.6	6	6	7	7	8	8	9	9	10	10	12	12
Skallh			1.9	1.9	2.1	2.1	2.5	2.5	2.7	2.7	3	3	3.6	3.6
FÖRP.	S	BULK	S	BULK	S	BULK	S	BULK	S	BULK	S	BULK	S	BULK
STAR	T-5	T-5	T-10	T-10	T-10	T-10	T-20	T-20	T-20	T-20	T-25	T-25	T-30	T-30
Längd	C:A PRIS/100 ST													
10														
12														
15														
16							X		X		X			
20							X		X		X			
25							X		X		X			
30							X		X		X		X	
35							X		X		X		X	
40							X		X		X		X	
45							X		X		X		X	
50							X		X		X		X	
55											X			
60							X		X		X		X	
70							X		X		X		X	
80									X		X		X	
90											X		X	
100											X		X	
110													X	
120											X		X	
130													X	
140													X	
150													X	
160													X	
180													X	
200													X	

ÖVRIGA DIMENSIONER OCH LÄNGDER MOT FÖRFRÅGAN !

FÖRP.	2.5	B	3	B	3.5	B	4	B	4.5	B	5	B	6	B
200 ST	10-		10-		12-		12-		12-		16-		30-	
100 ST											70-		70-	

BESTÄLLNINGSEXEMPEL: 1934150070 - UFT 5.0X70 FZB POZI

SWEBOLT AB
TEL 08 - 555 975 00 FAX 08 - 583 581 82



ARTIKELLISTA BYGG

2013-2014

UNIVERSALSKRUV KULLRIG POZI OCH STAR SYRAFAST A4

UKX / UKT A4

	POZI	POZI	POZI	POZI	STAR	POZI	STAR	POZI	STAR	POZI	STAR
DIM	2.4	3	3.5	4	4	4.5	4.5	5	5	6	6
Skalld		6	7	8	8	9	10	10	10	12	12
Skallh		2.2	2.6	3	3	3.6	3.6	4	4	4.5	4.6
Längd	C:A PRIS/100 ST										
10											
12		X	X								
15											
16		X	X	X	X	X		X			
20		X	X	X	X	X	X	X			
25		X	X	X	X	X	X	X	X	X	
30		X	X	X	X	X	X	X	X	X	
35				X	X	X	X	X	X		X
40			X	X	X	X	X	X	X	X	X
45					X						
50				X	X	X	X	X	X	X	X
55											
60				X	X			X	X	X	X
65											
70								X	X	X	X
80								X	X	X	X
90										X	X
100										X	X

ÖVRIGA DIMENSIONER OCH LÄNGDER MOT FÖRFRÅGAN !

FÖRP.	2.4	3	3.5	4	4	4.5	4.5	5	5	6	6
200 ST		12-	16-	16-	16-	16-	16-	20-	20-	25-	25-
100 ST										60-	60-

BESTÄLLNINGSEXEMPEL: 2930230012 - UKX 3.0X12 A4 POZI

SWEBOLT AB

TEL 08 - 555 975 00 FAX 08 - 583 581 82

ARTIKELLISTA BYGG

2013-2014

UNIVERSALSKRUV FÖRSÄNKT POZI OCH STAR SYRAFAST A4



UFX/UFT A4

	POZI	POZI	POZI	STAR	POZI	STAR	POZI	STAR	POZI	STAR
DIM	3	3.5	4	4	4.5	4.5	5	5	6	6
Skalld	6	7	8	8	9	9	10	10	12	12
Skallh	1.9	2.1	2.5	2.5	2.7	2.7	3	3	3.6	3.6
Längd	C:A PRIS/100 ST									
10			X							
12			X							
15										
16	X	X	X				X			
20	X	X	X	X	X		X			
25	X	X	X	X	X	X	X	X	X	
30	X	X	X	X	X	X	X	X	X	X
35	X	X	X	X	X	X	X	X	X	X
40	X	X	X	X	X	X	X	X	X	X
45				X		X	X	X	X	X
50			X	X	X	X	X	X	X	X
55										
60			X	X	X	X	X	X	X	X
65										
70			X	X		X	X	X	X	X
80							X	X	X	X
90							X	X	X	X
100								X	X	X
120										X
130										
140										X

ÖVRIGA DIMENSIONER OCH LÄNGDER MOT FÖRFRÅGAN !

FÖRP.	3	3.5	4	4	4.5	4.5	5	5	6	6
200 ST	12-	12-	12-		16-		20-		25-	25-
100 ST									60-	60-

BESTÄLLNINGSEXEMPEL: 2931230016 - UFX 3.0X16 A4 POZI

4-6mm ersätts på sikt med STAR

SWEBOLT AB

TEL 08 - 555 975 00 FAX 08 - 583 581 82

ARTIKELLISTA BYGG

2013-2014



Vi har mera än du tror ! Fråga oss...



SWEBOLT AB

TEL 08 - 555 975 00 FAX 08 - 583 581 82

ARTIKELLISTA BYGG

2013-2014

TRÄKONSTRUKTIONSSKRUV MED FRIFRÄSNING SAMT FRÄSRILLOR UNDER SKALLEN, FZG VAXAD

C:A PRIS/100ST						
DIM	SKALLE	STAR	GL	FZG	FÖRP	ARTIKEL
6x60	12mm	T-30	40mm	X	100	115351006060
6x80	12	30	40	X	100	115351006080
6x100	12	30	50	X	100	115351006100
6x120	12	30	80	X	100	115351006120
6x140	12	30	80	X	100	115351006140
6x160	12	30	80	X	100	115351006160
6x180	12	30	80	X	100	115351006180
6x200	12	30	80	X	100	115351006200
6x220	12	30	80	X	100	115351006220
6x240	12	30	80	X	100	115351006240
6x260	12	30	80	X	100	115351006260
8x80	16mm	T-40	-	X	50	115351008080
8x100	16	40	80	X	50	115351008100
8x120	16	40	80	X	50	115351008120
8x140	16	40	80	X	50	115351008140
8x160	16	40	80	X	50	115351008160
8x180	16	40	80	X	50	115351008180
8x200	16	40	80	X	50	115351008200
8x220	16	40	80	X	50	115351008220
8x240	16	40	80	X	50	115351008240
8x260	16	40	80	X	50	115351008260
8x280	16	40	80	X	50	115351008280
8x300	16	40	80	X	50	115351008300
8x320	16	40	80	X	50	115351008320
8x340	16	40	80	X	50	115351008340
8x360	16	40	80	X	50	115351008360
8x380	16	40	80	X	50	115351008380
8x400	16	40	80	X	50	115351008400
8x440	16	40	80	X	50	115351008440
10x100	22mm	T-40	80	X	50	115351010100
10x120	22	40	80	X	50	115351010120
10x140	22	40	80	X	50	115351010140
10x160	22	40	100	X	50	115351010160
10x180	22	40	100	X	50	115351010180
10x200	22	40	100	X	50	115351010200
10x220	22	40	100	X	50	115351010220
10x240	22	40	100	X	50	115351010240
10x260	22	40	100	X	50	115351010260
10x280	22	40	100	X	50	115351010280
10x300	22	40	100	X	50	115351010300
10x320	22	40	100	X	50	115351010320
10x340	22	40	100	X	50	115351010340
10x360	22	40	100	X	50	115351010360
10x380	22	40	100	X	50	115351010380
10x400	22	40	100	X	50	115351010400
10x440	22	40	100	X	50	115351010440

BESTÄLLNINGSEXEMPEL: 115351010100 - TRÄKOSTR. SKRUV 10x100 TORX

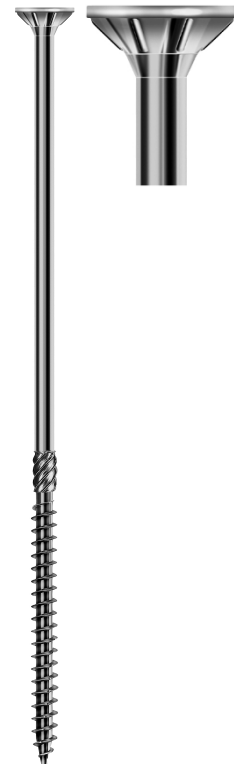

SWEBOLT AB

TEL 08 - 555 975 00 FAX 08 - 583 581 82

ARTIKELLISTA BYGG

2013-2014

TRÄKONSTRUKTIONSSKRUV FÖRSÄNKT med BORRSPETS MED FRÄSRILLOR FÖR HÅRT VIRKE FRIFRÄSNING, 16mm SKALLE, FZG VAXAD



C:A PRIS/100ST						
DIM	SKALLE	STAR	GL	FZG	FÖRP	ARTIKEL
8x160	16mm	T-40	80	X	50/400	115352008160
8x180	16	40	80	X	50/400	115352008180
8x200	16	40	80	X	50/400	115352008200
8x220	16	40	80	X	50/400	115352008220
8x240	16	40	80	X	50/400	115352008240
8x260	16	40	80	X	50/400	115352008260
8x280	16	40	80	X	50/400	115352008280
8x300	16	40	80	X	50/400	115352008300
8x320	16	40	80	X	50/400	115352008320

BESTÄLLNINGSEXEMPEL: 115352008180 - TRÄKONSTR. SKRUV 8x180 FZG

FÖRSÄNKT BRICKA FÖR SKRUV



C:A PRIS/100ST			
DIM	PRIS	FÖRP	ARTIKEL
6.5x19x4	X	200	
8.5x25x5	X	200	
11x32x6	X	200	

BESTÄLLNINGSEXEMPEL:

SWEBOLT AB

TEL 08 - 555 975 00 FAX 08 - 583 581 82

ARTIKELLISTA BYGG

2013-2014

UTOMHUSSKRUV FÖRSÄNKT A2 (ROSTFRI) FRÄSRILOR UNDER SKALLEN, BORRSPETS

C:A PRIS/100ST						
DIM	SKALLE	STAR	GL	PRIS	FÖRP	ARTIKEL
4.0x30	7.9mm	T-20	24	X	250/2000	215353040030
4.0x35	7.9	20	30	X	250/2000	215353040035
4.0x40	7.9	20	24	X	250/2000	215353040040
4.0x45	7.9	20	24	X	250/2000	215353040045
4.0x50	7.9	20	30	X	250/2000	215353040050
4.0x60	7.9	20	35	X	250/2000	215353040060
4.0x70	7.9	20	40	X	250/2000	215353040070
4.5x50	8.7mm	T-25	30	X	250/2000	215353045050
4.5x60	8.7	25	40	X	250/2000	215353045060
4.5x70	8.7	25	40	X	250/2000	215353045070
4.5x80	8.7	25	40	X	250/2000	215353045080
5.0x60	9.6mm	T-25	40	X	250/2000	215353050060
5.0x70	9.6	25	40	X	250/2000	215353050070
5.0x90	9.6	25	40	X	250/2000	215353050090
6.0x60	11.9m	T-30	40	X	250/2000	215353060060
6.0x80	11.9	30	40	X	250/2000	215353060080
6.0x100	11.9	30	50	X	250/2000	215353060100
6.0x120	11.9	30	80	X	250/2000	215353060120

BESTÄLLNINGSEXEMPEL: 215353040060 - UTOMHUSSKRUV 4x60 A2 TORX

UTOMHUSSKRUV FÖRSÄNKT A2 (ROSTFRI) KONSTRUKTIONSSKRUV

C:A PRIS/100ST						
DIM	SKALLE	STAR	GL	PRIS	FÖRP	ARTIKEL
8x100	16mm	T-40	80	X	50/400	215354080100
8x120	16	T-40	80	X	50/400	215354080120
8x140	16	T-40	80	X	50/400	215354080140
8x160	16	T-40	80	X	50/400	215354080160
8x180	16	T-40	80	X	50/400	215354080180
8x200	16	T-40	80	X	50/400	215354080200
8x220	16	T-40	80	X	50/400	215354080220
8x240	16	T-40	80	X	50/400	215354080240
8x260	16	T-40	80	X	50/400	215354080260
8x280	16	T-40	80	X	50/400	215354080280
8x300	16	T-40	80	X	50/400	215354080300

BESTÄLLNINGSEXEMPEL: 215354080160 - UTOMHUSSKRUV 8x160 A2 TORX

UTOMHUSSKRUV BORRSPETS A2 (ROSTFRI) FÖRSÄNKT TRÄSKRUV

C:A PRIS/100ST						
DIM	SKALLE	STAR	GL	PRIS	FÖRP	ARTIKEL
4.3x30	7.5mm	T-15	22	X	100/800	215355043030
4.3x35	7.5	15	25	X	100/800	215355043035
4.3x40	7.5	15	30	X	100/800	215355043040
4.3x50	7.5	15	35	X	100/800	215355043050
4.3x60	7.5	15	40	X	100/800	215355043060

BESTÄLLNINGSEXEMPEL: 215355043040 - UTOMHUSSKRUV 3.4x40 BORR

SWEBOLT AB

TEL 08 - 555 975 00 FAX 08 - 583 581 82

ARTIKELLISTA BYGG

2013-2014

KONSTRUKTIONSSKRUV FÖRSÄNKT ISOLERSKRUV - TAKISOLERING, SKÄRANDE GÄNGA 18mm SKALLE MED FRÄS- OCH LÅSRILLOR

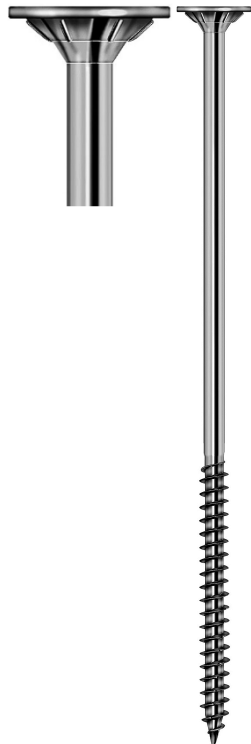

C:A PRIS/100ST						
DIM	SKALLE	STAR	GL	FZG	FÖRP	ARTIKEL
8x180	18mm	T-40	80	X	50/400	115356080180
8x200	18	40	80	X	50/400	115356080200
8x225	18	40	80	X	50/400	115356080225
8x250	18	40	80	X	50/400	115356080250
8x275	18	40	80	X	50/400	115356080275
8x300	18	40	100	X	50/400	115356080300
8x325	18	40	100	X	50/400	115356080325
8x350	18	40	100	X	50/400	115356080350
8x375	18	40	100	X	50/400	115356080375
8x400	18	40	100	X	50/400	115356080400
8x440	18	40	100	X	50/400	115356080440

BESTÄLLNINGSEXEMPEL: 11535608200 - ISOLERSKRUV 8x200 TORX

FIXTUR FÖR OPTIMAL INFÄSTNING I ISOLERMATERIAL INSKRUVNINGSVINKEL 67°

BENÄMNING	PRIS	ARTIKEL
FÖR REGEL 60-80	X kr/st	11535601
FÖR REGEL 60-80-100	X kr/st	11535602

SWEBOLT AB

TEL 08 - 555 975 00 FAX 08 - 583 581 82

ARTIKELLISTA BYGG

2013-2014

KOMBI-KONSTRUKTIONSSKRUV

6-KANTSKALLE MED FLÄNS, STARGREPP, FZG

SKRUVLÄNGD ÖVER 100mm HAR FRIFRÄSNING PÅ STAMMEN

C:A PRIS/100 ST							
DIM	FLÄNS	NV	STAR	GL	FZG	FÖRP	ARTIKEL
6x40	10mm	8mm	T-20	-	X	100/800	115357006040
6x50	10	8	20	-	X	100/800	115357006050
6x60	10	8	20	-	X	100/800	115357006060
6x70	10	8	20	-	X	100/800	115357006070
6x80	10	8	20	-	X	100/800	115357006080
6x100	10	8	20	80	X	100/800	115357006100
8x60	15mm	10mm	T-30	-	X	50/400	115357008060
8x80	15	10	30	-	X	50/400	115357008080
8x100	15	10	30	80	X	50/400	115357008100
8x120	15	10	30	80	X	50/400	115357008120
8x140	15	10	30	80	X	50/400	115357008140
8x160	15	10	30	80	X	50/400	115357008160
8x180	15	10	30	80	X	50/400	115357008180
8x200	15	10	30	80	X	50/400	115357008200
8x220	15	10	30	80	X	50/400	115357008220
8x240	15	10	30	80	X	50/400	115357008240
8x260	15	10	30	80	X	50/400	115357008260
8x280	15	10	30	80	X	50/400	115357008280
8x300	15	10	30	80	X	50/400	115357008300
8x320	15	10	30	80	X	50/400	115357008320
8x340	15	10	30	80	X	50/400	115357008340
8x360	15	10	30	80	X	50/400	115357008360
8x380	15	10	30	80	X	50/400	115357008380
8x400	15	10	30	80	X	50/400	115357008400
10x60	17mm	15mm	T-40	-	X	50/400	115357010060
10x80	17	15	40	-	X	50/400	115357010080
10x100	17	15	40	80	X	50/400	115357010100
10x120	17	15	40	80	X	50/400	115357010120
10x140	17	15	40	80	X	50/400	115357010140
10x160	17	15	40	100	X	50/400	115357010160
10x180	17	15	40	100	X	50/400	115357010180
10x200	17	15	40	100	X	50/400	115357010200
10x220	17	15	40	100	X	50/400	115357010220
10x240	17	15	40	100	X	50/400	115357010240
10x260	17	15	40	100	X	50/400	115357010260
10x280	17	15	40	100	X	50/400	115357010280
10x300	17	15	40	100	X	50/400	115357010300
10x320	17	15	40	100	X	50/400	115357010320
10x340	17	15	40	100	X	50/400	115357010340
10x360	17	15	40	100	X	50/400	115357010360
10x380	17	15	40	100	X	50/400	115357010380
10x400	17	15	40	100	X	50/400	115357010400

BESTÄLLNINGSEXEMPEL: 115357010180 - KONBI-KONSTR.SKRUV 10x180 FZG

STOR RUND PLANBRICKA

C:A PRIS/100 ST			
DIM	FZB	FÖRP	ARTIKEL
6.4x18x1.6	24	200	14071060
8.4x24x2	50	200	14071080
10.5x30x2.5	80	200	14071100
7x35x2	125	100	14036073520
9x35x2	124	100	14036093520
11x34x3	124	100	14256100



BESTÄLLNINGSEXEMPEL: 14071100 - BRICKA 10.5x30x2.5

SWEBOLT AB

TEL 08 - 555 975 00 FAX 08 - 583 581 82

ARTIKELLISTA BYGG

2013-2014

LSS UPPHÄNGNINGSSKRUV

METRISK / TRÄGÅNGA

6-KANT GREPP MITT PÅ OCH STARGREPP I ÄNDEN



C:A PRIS/100 ST						
DIM	M-GÅNGA	TRÄGÅNGA	STAR	FZG	FÖRP	ARTIKEL
6x40	10mm	27mm	T-25	X	100	1904106040
6x45	10	32	25	X	100	1904106045
6x50	11	37	25	X	100	1904106050
6x60	20	37	25	X	100	1904106060
6x70	25	37	25	X	100	1904106070
6x80	30	47	25	X	100	1904106080
6x90	40	47	25	X	100	1904106090
6x100	40	47	25	X	100	1904106100
6x120	50	47	25	X	100	1904106120
8x50	10	30	T-25	X	50	1904108050
8x60	20	30	25	X	50	1904108060
8x70	20	37	25	X	50	1904108070
8x80	30	37	25	X	50	1904108080
8x90	40	37	25	X	50	1904108090
8x100	40	47	25	X	50	1904108100
8x120	50	47	25	X	50	1904108120
8x140	50	47	25	X	50	1904108140
8x150	50	47	25	X	50	1904108150
8x160	50	47	25	X	50	1904108160
8x180	50	62	25	X	50	1904108180
8x200	50	62	25	X	50	1904108200
10x50	15	37	T-25	X	50	1904110050
10x60	20	37	25	X	50	1904110060
10x70	20	37	25	X	50	1904110070
10x80	20	57	25	X	50	1904110080
10x90	20	57	25	X	50	1904110090
10x100	30	57	25	X	50	1904110100
10x120	40	57	25	X	50	1904110120
10x140	40	57	25	X	50	1904110140
10x150	40	57	25	X	50	1904110150
10x160	40	57	25	X	50	1904110160
10x180	40	57	25	X	50	1904110180
10x200	40	57	25	X	50	1904110200

BESTÄLLNINGSEXEMPEL:1904108080 - LSS 8x80 FZB

SWEBOLT AB

TEL 08 - 555 975 00 FAX 08 - 583 581 82

ARTIKELLISTA BYGG
2013-2014
VERTIGO UPPHÄNGNINGSANKARE

**VERTIGO med BORRSPETS för
 STÅLREGEL - RAKT GÄNGAT HÅL**



C:A PRIS/100 ST					
DIMENSION	YTBEH	PLÅT	PRIS	FÖRP	ARTIKEL
VVSB M6-20x25	FZB	1-3mm	X	100	11032506025
M6-20x32	FZB	3-6mm	X	100	11032506032
M8-20x25	FZB	1-3mm	X	100	11032508025
M8-20x32	FZB	3-6mm	X	100	11032508032
M10-20x25	FZB	1-3mm	X	100	11032510025
M10-20x32	FZB	3-6mm	X	100	11032510032
M12-24x38	FZB	3-6mm	X	100	11032512038

BESTÄLLNINGSEXEMPEL: 11032508032 - VVSB M8x32 3-6mm

**VERTIGO med BORRSPETS för
 STÅLREGEL - SIDOGÄNGA 90°**

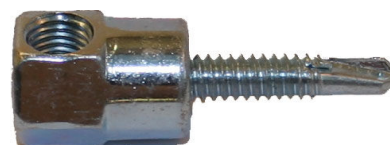

C:A PRIS/100 ST					
DIMENSION	YTBEH	PLÅT	PRIS	FÖRP	ARTIKEL
VSSB M6-20x25	FZB	1-3mm	X	100	11032606025
M6-20x32	FZB	3-6mm	X	100	11032606032
M8-20x25	FZB	1-3mm	X	100	11032608025
M8-20x32	FZB	3-6mm	X	100	11032608032
M10-20x25	FZB	1-3mm	X	100	11032610025
M10-20x32	FZB	3-6mm	X	100	11032610032

BESTÄLLNINGSEXEMPEL: 11032606025 - VSSB M6x25 1-3mm

**VERTIGO med SPETS för
 TRÄ - RAKT GÄNGAT HÅL**



C:A PRIS/100 ST				
DIMENSION	YTBEH	PRIS	FÖRP	ARTIKEL
VVT M6x51	FZB	X	100	11032706051
M8x51	FZB	X	100	11032708051
M10x51	FZB	X	100	11032710051

BESTÄLLNINGSEXEMPEL: 11032710051 - VVB M10x51 TRÄ

SWEBOLT AB

TEL 08 - 555 975 00 FAX 08 - 583 581 82

ELEMENTSKRUV

<u>ELEMENTSKRUV FZV</u>	<u>9:1</u>
<u>ELEMENTSKRUV A2</u>	<u>9:2</u>
<u>ELEMENTSKRUV med BRICKA</u>	<u>9:3</u>

***Uppdaterade prislister,
och produktnyheter
finns att hämta på
www.SWEBOLT.se***

ARTIKELLISTA BYGG

2013-2014

ELEMENTSKRUV MED TÄTNINGSBRICKA FÖR STÅLBALK VARMFÖRZINKAD, BRICKA EPDM 22mm

FORM A

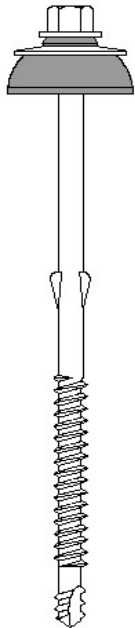

FORM B

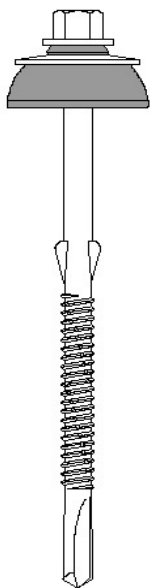

C:A PRIS/100 ST					
DIM	FORM	BORRKAP	FÖRP	PRIS	ARTIKEL
6.5x95	A	TRÄ	100	X	115900065095
6.5x130	A	TRÄ	100	X	115900065130
6.5x150	A	TRÄ	100	X	115900065150
6.3x105	B	5mm	100	X	115900163105
6.3x115	B	5	100	X	115900163115
6.3x125	B	5	100	X	115900163125
6.3x145	B	5	100	X	115900163145
6.3x175	B	5	100	X	115900163175
6.3x200	B	5	100	X	115900163200
6.3x230	B	5	100	X	115900163230
6.3x110	B	12,5mm	100	X	115900263110
6.3x120	B	12,5	100	X	115900263120
6.3x130	B	12,5	100	X	115900263130
6.3x145	B	12,5	100	X	115900263145
6.3x175	B	12,5	100	X	115900263175
6.3x200	B	12,5	100	X	115900263200
6.3x235	B	12,5	100	X	115900263235

BESTÄLLNINGSEXEMPEL: 115900065095 - ELEMENTSKRUV 6.5x95 A

SWEBOLT AB

TEL 08 - 555 975 00 FAX 08 - 583 581 82

ARTIKELLISTA BYGG

2013-2014

ELEMENTSKRUV ROSTFRI MED TÄTNINGSBRICKA FÖR STÅLBALK VARMFÖRZINKAD, BRICKA EPDM 22mm ROSTFRI

C:A PRIS/100 ST				
FORM A - SPETS 22mm BRICKA				
DIM	FORM	FÖRP	PRIS	ARTIKEL
6.5x32	A	250	X	115910065032
6.5x38	A	250	X	115910065038
6.5x45	A	250	X	115910065045
6.5x50	A	250	X	115910065050
6.5x60	A	200	X	115910065060
6.5x65	A	200	X	115910065065
6.5x70	A	200	X	115910065070
6.5x75	A	100	X	115910065075
6.5x80	A	100	X	115910065080
6.5x85	A	100	X	115910065085
6.5x90	A	100	X	115910065090
6.5x100	A	100	X	115910065100
6.5x115	A	100	X	115910065115
6.5x130	A	100	X	115910065130
6.5x150	A	100	X	115910065150
6.5x175	A	100	X	115910065175
6.5x200	A	100	X	115910065200
6.5x220	A	100	X	115910065220
6.5x240	A	100	X	115910065240
6.5x260	A	100	X	115910065260
6.5x280	A	100	X	115910065280
6.5x300	A	100	X	115910065300

BESTÄLLNINGSEXEMPEL: 115910065070 - ELEMENTSKRUV 6.5x70 SPETS 22mm

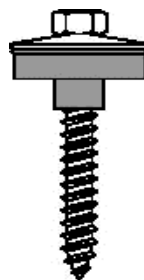

C:A PRIS/100 ST				
FORM B - TRUBBIG 22mm BRICKA				
DIM	FORM	FÖRP	PRIS	ARTIKEL
6.5x32	B	250	X	115910165032
6.5x38	B	250	X	115910165038
6.5x45	B	250	X	115910165045
6.5x50	B	250	X	115910165050
6.5x60	B	200	X	115910165060
6.5x65	B	200	X	115910165065
6.5x70	B	200	X	115910165070
6.5x75	B	100	X	115910165075
6.5x80	B	100	X	115910165080
6.5x85	B	100	X	115910165085
6.5x90	B	100	X	115910165090
6.5x100	B	100	X	115910165100
6.5x115	B	100	X	115910165115
6.5x130	B	100	X	115910165130
6.5x150	B	100	X	115910165150
6.5x175	B	100	X	115910165175
6.5x200	B	100	X	115910165200
6.5x220	B	100	X	115910165220
6.5x240	B	100	X	115910165240
6.5x260	B	100	X	115910165260
6.5x280	B	100	X	115910165280
6.5x300	B	100	X	115910165300

BESTÄLLNINGSEXEMPEL: 115910165080 - ELEMENTSKRUV 6.5x80 TRUBBIG 22mm

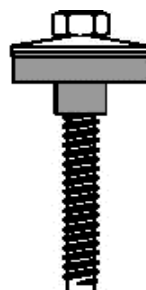

SWEBOLT AB

TEL 08 - 555 975 00 FAX 08 - 583 581 82

ARTIKELLISTA BYGG

2013-2014

ELEMENTSKRUV STÅL MED TÄTNINGSBRICKA FÖR STÅLBALK VARMFÖRZINKAD, BRICKA EPDM 25mm ROSTFRI

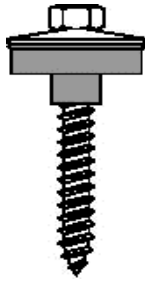

C:A PRIS/100 ST				
FORM A - SPETS 25mm BRICKA				
DIM	FORM	FÖRP	PRIS	ARTIKEL
6.5x32	A	250	X	115920065032
6.5x38	A	250	X	115920065038
6.5x45	A	250	X	115920065045
6.5x50	A	250	X	115920065050
6.5x60	A	200	X	115920065060
6.5x65	A	200	X	115920065065
6.5x70	A	200	X	115920065070
6.5x75	A	100	X	115920065075
6.5x80	A	100	X	115920065080
6.5x85	A	100	X	115920065085
6.5x90	A	100	X	115920065090
6.5x100	A	100	X	115920065100
6.5x115	A	100	X	115920065115
6.5x130	A	100	X	115920065130
6.5x150	A	100	X	115920065150
6.5x175	A	100	X	115920065175
6.5x200	A	100	X	115920065200
6.5x220	A	100	X	115920065220
6.5x240	A	100	X	115920065240
6.5x260	A	100	X	115920065260

BESTÄLLNINGSEXEMPEL: 115920065175 - ELEMENTSKRUV 6.5x175 SPETS 25mm

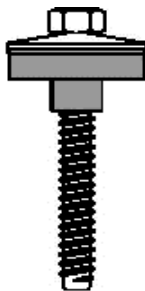

C:A PRIS/100 ST				
FORM B - TRUBBIG 25mm BRICKA				
DIM	FORM	FÖRP	PRIS	ARTIKEL
6.5x32	B	250	X	115920165032
6.5x38	B	250	X	115920165038
6.5x45	B	250	X	115920165045
6.5x50	B	250	X	115920165050
6.5x60	B	200	X	115920165060
6.5x65	B	200	X	115920165065
6.5x70	B	200	X	115920165070
6.5x75	B	100	X	115920165075
6.5x80	B	100	X	115920165080
6.5x85	B	100	X	115920165085
6.5x90	B	100	X	115920165090
6.5x100	B	100	X	115920165100
6.5x115	B	100	X	115920165115
6.5x130	B	100	X	115920165130
6.5x150	B	100	X	115920165150
6.5x175	B	100	X	115920165175
6.5x200	B	100	X	115920165200
6.5x220	B	100	X	115920165220
6.5x240	B	100	X	115920165240
6.5x260	B	100	X	115920165260

BESTÄLLNINGSEXEMPEL: 115920165100 - ELEMENTSKRUV 6.5x100 TRUBBIG 25mm

SWEBOLT AB

TEL 08 - 555 975 00 FAX 08 - 583 581 82

ISOLERINFÄSTNING

<u>ISOLERSKRUV FÖRSÄNKT</u>	<u>10:1</u>
<u>ISOLERBRICKA</u>	<u>10:1</u>
<u>ISOLERSPIK</u>	<u>10:1</u>
<u>ISOLERPLUGG</u>	<u>10:2</u>
<u>ISOLERANKARE</u>	<u>10:2</u>
<u>ISOLERSKRUV SEXKANT</u>	<u>10:3</u>
<u>ISOLERBRICKA</u>	<u>10:3</u>
<u>ISOLERSPIKPLUGG</u>	<u>10:4</u>
<u>ISOLERPLUGG</u>	<u>10:4</u>

ARTIKELLISTA BYGG

2013-2014

ISOLERSKRUV PHILLIPS Nr 2, FZG



C:A PRIS/100 ST			
DIM	FÖRP	PRIS	ARTIKEL
4.8x50	250	X	11510648050
4.8x60	250	X	11510648060
4.8x70	250	X	11510648070
4.8x90	250	X	11510648090
4.8x100	250	X	11510648100
4.8x110	250	X	11510648110
4.8x120	250	X	11510648120
4.8x130	250	X	11510648130
4.8x150	200	X	11510648150
4.8x180	200	X	11510648180
4.8x200	200	X	11510648200
4.8x220	200	X	11510648220
4.8x230	200	X	11510648230
4.8x240	200	X	11510648240

BESTÄLLNINGSEXEMPEL: 11510648150 - ISOLERSKRUV 4.8x150 FZG

RUND ISOLERBRICKA



C:A PRIS/100 ST				
Dy	HÅL	FÖRP	PRIS	ARTIKEL
65mm	4mm	250	X	
65	6	250	X	

BESTÄLLNINGSEXEMPEL:

ISOLERSPIK FZB 12-15my



C:A PRIS/100 ST					
DIM	SKALLE	SPIKGREPP	FÖRP	PRIS	ARTIKEL
4x100	9.5mm	70	250	X	115950040100
4x125	9.5	80	250	X	115950040125
4x150	9.5	80	250	X	115950040150
4x180	9.5	80	250	X	115950040180
6x110	13mm	80	250	X	115950060110
6x150	13	80	250	X	115950060150
6x180	13	80	250	X	115950060180
6x210	13	80	250	X	115950060210
6x230	13	80	250	X	115950060230
6x260	13	80	125	X	115950060260
6x280	13	80	125	X	115950060280
6x300	13	80	125	X	115950060300
6x325	13	80	125	X	115950060325
6x350	13	80	125	X	115950060350
6x380	13	80	125	X	115950060380

BESTÄLLNINGSEXEMPEL: 115950040100 - ISOLERSPIK 6x110

SWEBOLT AB

TEL 08 - 555 975 00 FAX 08 - 583 581 82

ARTIKELLISTA BYGG
2013-2014
ISOLERPLUGG inkl BRICKA
ROSTFRI A2 - FÖR BETONG/LÄTTBETONG

C:A PRIS/100 ST						
ISOLERING	BRICKA	BORR	BORRDJUP	FÖRP	PRIS	ARTIKEL
50-60mm	80x80mm	6mm	45mm	250	X	1159250050
70-80	80x80	6	45	250	X	1159250070
90-100	80x80	6	45	250	X	1159250090
110-120	80x80	6	45	250	X	1159250110
130-140	80x80	6	45	250	X	1159250130
150-160	80x80	6	45	250	X	1159250150

BESTÄLLNINGSEXEMPEL: 1159250070 - ISOLERPLUGG m BRICKA 70-80mm A2



ISOLERANKARE - BRANDKLASSAD ENLIGT DIN 4102 KLASSE A1
ALUMINIUM-ZINK YTBEHANDLING

C:A PRIS/100 ST						
DIN	ISOLERING	BORR*	BORRDJUP**	FÖRP	PRIS	ARTIKEL
8x80	0-30mm	8mm	50mm	250	X	115926080080
8x110	30-60	8	50	250	X	115926080110
8x140	60-90	8	50	250	X	115926080140
8x170	90-120	8	50	250	X	115926080170

* 8mm för betong & sten, 6mm för mjukare material

** 50mm flr betong & sten, 70mm för mjukare material

BESTÄLLNINGSEXEMPEL: 115926080110 - ISOLERANKARE 8x110 ALU-ZINK



TEKNISK DATA - REKOMENDATION				
MATERIAL	BORR	BORRDJUP	Fmax	Fmin
BETONG	8mm	50mm	1,42 kN	0,83 kN
LÄTTBETONG	6	70	0,79 kN	0,33 kN

ISOLERBRICKA - HEXAGONAL
PASSANDE ISOLERANKARE
ALUMINIUM-ZINK YTBEHANDLING

C:A PRIS/100 ST			
DIM	FÖRP	PRIS	ARTIKEL
80mm	250	X	1159265080

BESTÄLLNINGSEXEMPEL: 1159265080 - ISOLERBRICKA 80mm



SWEBOLT AB

TEL 08 - 555 975 00 FAX 08 - 583 581 82

ARTIKELLISTA BYGG

2013-2014

ISOLERSKRUV MOT PLÅT 2x1mm 6-KANTSKALLE och REDUCERAD BORRSPETS

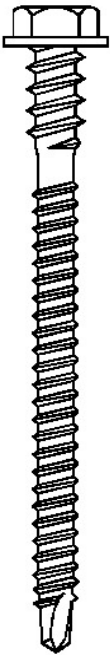

C:A PRIS/100 ST				
DIM	NV	FÖRP	PRIS	ARTIKEL
4.8x50	8mm	200	X	115927048050
4.8x60	8	200	X	115927048060
4.8x70	8	200	X	115927048070
4.8x80	8	200	X	115927048080
4.8x90	8	200	X	115927048090
4.8x100	8	200	X	115927048100
4.8x110	8	200	X	115927048110
4.8x120	8	200	X	115927048120
4.8x130	8	200	X	115927048130
4.8x140	8	200	X	115927048140
4.8x150	8	200	X	115927048150
4.8x160	8	200	X	115927048160
4.8x180	8	200	X	115927048180
4.8x200	8	200	X	115927048200
4.8x220	8	200	X	115927048220
4.8x240	8	200	X	115927048240
4.8x260	8	200	X	115927048260
4.8x280	8	200	X	115927048280
4.8x300	8	200	X	115927048300

BESTÄLLNINGSEXEMPEL: 115927048110 - ISOLERSKRUV 4.8x110

ISOLERBRICKA

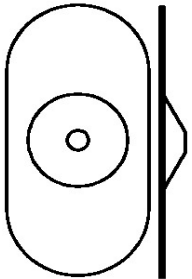

C:A PRIS/100 ST				
FORM	DIM	FÖRP	PRIS	ARTIKEL
RUND	70x0.8	100	X	1159275070
RUND	80x0.8	100	X	1159275080
OVAL	82x40x0.8	100	X	1159275082
OVAL	82x40x1.0	100	X	1159275083

BESTÄLLNINGSEXEMPEL: 1159275080 - ISOLERBRICKA 80mm RUND

SWEBOLT AB

TEL 08 - 555 975 00 FAX 08 - 583 581 82

ARTIKELLISTA BYGG

2013-2014

ISOLERSPIKPLUGG med PLASTBRICKA FÖR TRÄREGEL

C:A PRIS/100 ST					
DIM	BRICKA	ISOLERING	FÖRP	PRIS	ARTIKEL
8x55	80mm	60-80mm	250	X	115928080055
8x75	80	80-100	250	X	115928080075
8x95	80	100-120	250	X	115928080095
8x115	80	120-140	250	X	115928080115
8x135	80	140-160	250	X	115928080135

BESTÄLLNINGSEXEMPEL: 115928080075 - ISOLERSPIKPLUGG m BRICKA 8x75



ISOLERSPIKPLUGG med PLASTBRICKA FÖR BETONG + FIXERING av ARMERINGSJÄRN



C:A PRIS/100 ST							
DIM	BRICKA	ISOLERING	BORR	BORRDJUP	FÖRP	PRIS	ARTIKEL
10x70	50mm	30-40mm	10mm	40mm	250	X	115928510070
10x90	50	50-60	10	40	250	X	115928510090
10x110	50	70-80	10	40	250	X	115928510110
10x130	50	90-100	10	40	250	X	115928510130
10x150	50	110-120	10	40	250	X	115928510150

BESTÄLLNINGSEXEMPEL: 115928510110 - ISOLERSPIKPLUGG 10x110

ISOLERPLUGG med LÖS PLASTBRICKA FÖR BETONG + FIXERING av ARMERINGSJÄRN



C:A PRIS/100 ST							
DIM	BRICKA	ISOLERING	BORR	BORRDJUP	FÖRP	PRIS	ARTIKEL
8x65	80mm	30-40mm	8mm	40mm	250	X	115929080065
8x80	80	40-60	8	40	250	X	115929080080
8x100	80	60-80	8	40	250	X	115929080100
8x120	80	80-100	8	40	250	X	115929080120

BESTÄLLNINGSEXEMPEL: 115929080080 - ISOLERPLUGG m LÖS BRICKA 8x80

SWEBOLT AB

TEL 08 - 555 975 00 FAX 08 - 583 581 82

BYGGBESLAG

<u>BALKSKO</u>	<u>12:1</u>
<u>BALKSKO</u>	<u>12:2</u>
<u>VINKLAR</u>	<u>12:3</u>
<u>VINKLAR</u>	<u>12:4</u>
<u>HÅLPLATTA 1,5mm</u>	<u>12:5</u>
<u>HÅLPLATTA 2mm</u>	<u>12:6</u>
<u>HÅLPLATTA SPECIAL</u>	<u>12:7</u>
<u>HÅLPLATTSLÄNGDER</u>	<u>12:7</u>
<u>MINIVINKEL</u>	<u>12:8</u>
<u>SPIKPLÅTSVINKLAR</u>	<u>12:8</u>
<u>VINKEL för HAMMARBAND</u>	<u>12:8</u>
<u>VINKEL för BULTINFÄSTNING</u>	<u>12:9</u>
<u>TAKÅSFÄSTE</u>	<u>12:10</u>
<u>VÄXELJÄRN</u>	<u>12:10</u>
<u>GAFFELANKARE</u>	<u>12:10</u>
<u>UNIVERSALBESLAG</u>	<u>12:11</u>
<u>TOPPLÄKTBESLAG</u>	<u>12:11</u>
<u>TOPPLANKBESLAG</u>	<u>12:11</u>
<u>TAKNOCKBESLAG</u>	<u>12:11</u>
<u>T-BALKANKARE</u>	<u>12:12</u>
<u>PROFILANKARE</u>	<u>12:12</u>
<u>KNAGGE</u>	<u>12:12</u>
<u>GERBERBESLAG</u>	<u>12:12</u>
<u>BRÄDHÅLLARE</u>	<u>12:12</u>
<u>BETONGANKARE</u>	<u>12:13</u>
<u>BJÄLKSTROPP</u>	<u>12:13</u>

<u>TAKSTOLSFÄSTE</u>	<u>12:13</u>
<u>STOLPSKO</u>	<u>12:14</u>
<u>STOLPSKO</u>	<u>12:15</u>
<u>STOLPJÄRN</u>	<u>12:15</u>
<u>STOLPSPJUT</u>	<u>12:16</u>
<u>STOLPFÄSTE</u>	<u>12:16</u>
<u>JORDANKARE</u>	<u>12:16</u>
<u>U-SKO</u>	<u>12:17</u>
<u>ANKARSPIK</u>	<u>12:18</u>
<u>ANKARSKRUV</u>	<u>12:18</u>
<u>BESLAGSKRUV</u>	<u>12:19</u>
<u>ANKARSKRUV STOR</u>	<u>12:19</u>
<u>TIMMERBRICKA</u>	<u>12:20</u>

ARTIKELLISTA BYGG

2013-2014

BALKSKO - GRUNDFORM 238

2mm GALVANISERAD PLÅT

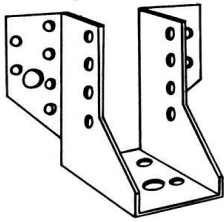

C:A PRIS / STYCK					
b x h	SPIKHÅL	BULTHÅL	FÖRP	PRIS	ARTIKEL
40x99	5mm	9mm	1/50	X	5355240099
45x96	5	9	1/50	X	5355245096
48x95	5	9	1/50	X	5355248095
51x93	5	9	1/50	X	5255251093

BESTÄLLNINGSEXEMPEL: 5355240099 - BALKSKO 238 40x99

BALKSKO - GRUNDFORM 260

2mm GALVANISERAD PLÅT

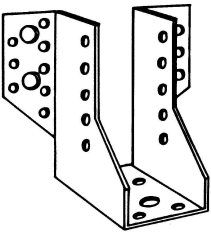

C:A PRIS / STYCK					
b x h	SPIKHÅL	BULTHÅL	FÖRP	PRIS	ARTIKEL
40x110	5mm	9mm	1/50	X	5355240110
45x108	5	9	1/50	X	5355245108
51x105	5	9	1/50	X	5355251105
60x100	5	9	1/50	X	5355260100

BESTÄLLNINGSEXEMPEL: 5355240110 - BALKSKO 260 40x110

BALKSKO - GRUNDFORM 320

2mm GALVANISERAD PLÅT

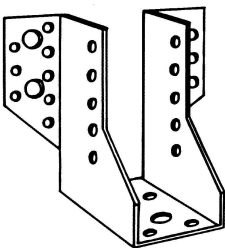

C:A PRIS / STYCK					
b x h	SPIKHÅL	BULTHÅL	FÖRP	PRIS	ARTIKEL
36x142	5mm	11mm	1/50	X	5355236142
45x137	5	11	1/50	X	5355245137
48x136	5	11	1/50	X	5355248136
51x135	5	11	1/50	X	5355251135
60x130	5	11	1/50	X	5355260130
70x125	5	11	1/50	X	5355270125
76x120	5	11	1/50	X	5355276120
80x120	5	11	1/50	X	5255280120

BESTÄLLNINGSEXEMPEL: 5355236142 - BALKSKO 320 36x142

BALKSKO - GRUNDFORM 380

2mm GALVANISERAD PLÅT

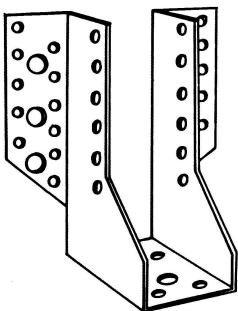

C:A PRIS / STYCK					
b x h	SPIKHÅL	BULTHÅL	FÖRP	PRIS	ARTIKEL
45x168	5mm	11mm	1/50	X	5355243168
48x166	5	11	1/50	X	5355248166
51x164	5	11	1/50	X	5355251164
60x160	5	11	1/50	X	5355261160
70x155	5	11	1/50	X	5355270155
76x152	5	11	1/50	X	5355276152
80x150	5	11	1/50	X	5355280150
90x145	5	11	1/50	X	5355290145
100x140	5	11	1/50	X	5355210140

BESTÄLLNINGSEXEMPEL: 5355243168 - BALKSKO 380 45x168

SWEBOLT AB

TEL 08 - 555 975 00 FAX 08 - 583 581 82

ARTIKELLISTA BYGG
2013-2014
BALKSKO - GRUNDFORM 440
2mm GALVANISERAD PLÅT

C:A PRIS / STYCK					
b x h	SPIKHÅL	BULTHÅL	FÖRP	PRIS	ARTIKEL
45x197	5mm	11mm	1/50	X	5355245197
51x195	5	11	1/50	X	5355251195
60x190	5	11	1/50	X	5355260190
76x182	5	11	1/50	X	5355276182
80x180	5	11	1/50	X	5355280180
100x170	5	11	1/50	X	5355210170
115x162	5	11	1/50	X	5355215162
120x160	5	11	1/50	X	5355212160

BESTÄLLNINGSEXEMPEL: 5355245197 - BALKSKO 440 45x197

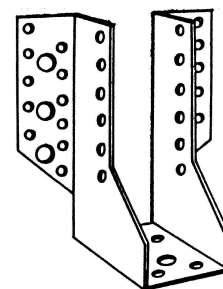

BALKSKO - GRUNDFORM 500
2mm GALVANISERAD PLÅT

C:A PRIS / STYCK					
b x h	SPIKHÅL	BULTHÅL	FÖRP	PRIS	ARTIKEL
45x228	5mm	11mm	1/25	X	5355245228
51x225	5	11	1/25	X	5355251225
72x214	5	11	1/25	X	5355272214
90x205	5	11	1/25	X	5355290205
100x200	5	11	1/25	X	5355210200
115x190	5	11	1/25	X	5355215190
120x190	5	11	1/25	X	5355212190
140x180	5	11	1/25	X	5355214180

BESTÄLLNINGSEXEMPEL: 5355245228 - BALKSKO 500 45x228

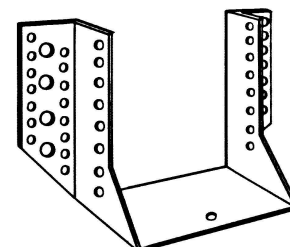

BALKSKO - SPECIAL TYP i
2mm GALVANISERAD PLÅT

C:A PRIS / STYCK					
b x h	SPIKHÅL	BULTHÅL	FÖRP	PRIS	ARTIKEL
90x195i	5mm	11mm	1/25	X	5355290195i
90x235i	5	11	1/25	X	5355290235i
225x223i	5	11	1/25	X	5355215223i

BESTÄLLNINGSEXEMPEL: 5355290195i - BALKSKO i 90X195i

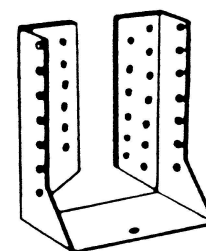

SAMTLIGA SKOR GÅR ATT FÅ I TYO i. FRÅGA OSS !

SWEBOLT AB
TEL 08 - 555 975 00 FAX 08 - 583 581 82

ARTIKELLISTA BYGG

2013-2014

VINKEL 70

2,5mm GALVANISERAD PLÅT

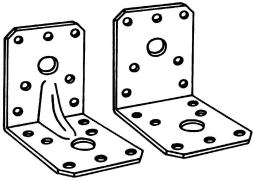

C:A PRIS / STYCK						
t x l x h x b	FÖRSTÄRKT	SPIKHÅL	BULTHÅL	FÖRP	PRIS	ARTIKEL
2.5x70x70x55	NEJ	5mm	11mm	1/50	X	535470U
2.5x70x70x55	JA	5	11	1/50	X	535470M

BESTÄLLNINGSEXEMPEL: 535470U - VINKEL 70 2,5x70x70x55

VINKEL 90

2,5mm GALVANISERAD PLÅT

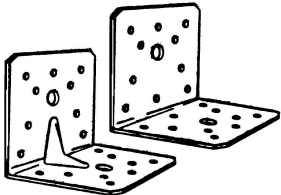

C:A PRIS / STYCK						
t x l x h x b	FÖRSTÄRKT	SPIKHÅL	BULTHÅL	FÖRP	PRIS	ARTIKEL
2.5x90x90x65	NEJ	5mm	11mm	1/50	X	535401U
2.5x90x90x65	JA	5	11	1/50	X	535401M

BESTÄLLNINGSEXEMPEL: 535401M - VINKEL 90 2,5x90x90x65 FÖRSTÄRKT

VINKEL 105

3,0mm GALVANISERAD PLÅT

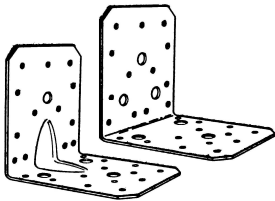

C:A PRIS / STYCK						
t x l x h x b	FÖRSTÄRKT	SPIKHÅL	BULTHÅL	FÖRP	PRIS	ARTIKEL
3.0x105x105x90	NEJ	5mm	11mm	1/50	X	535402U
3.0x105x105x90	JA	5	11	1/50	X	535402M

BESTÄLLNINGSEXEMPEL: 535402U - VINKEL 105 3,0x105x105x90

VINKEL

3,0mm GALVANISERAD PLÅT

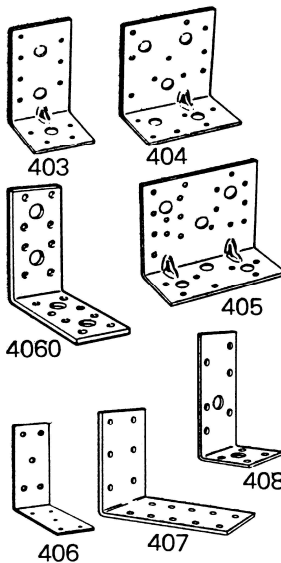

C:A PRIS / STYCK						
t x l x h x b	FÖRSTÄRKT	SPIKHÅL	BULTHÅL	FÖRP	PRIS	ARTIKEL
3.0x90x48x48	JA	5mm	13mm	1/50	X	535403
3.0x90x48x76	JA	5	13	1/50	X	535404
3.0x90x48x116	JA	5	13	1/50	X	535405
3.0x90x90x40	NEJ	5	-	1/50	X	535406
3.0x90x90x40	EXP HÅL	5	10.2	1/50	X	5354060
3.0x120x90x40	NEJ	5	-	1/50	X	535407
3.0x90x35x40	JA	5	10.2	1/50	X	535408
3.0x160x50x40	JA	5	10.2	1/50	X	535409
3.0x60x60x40	NEJ	5	-	1/100	X	535412

BESTÄLLNINGSEXEMPEL: 535405 - VINKEL 3,0x90x48x116 FÖRSTÄRKT

VINKEL

2,0mm/2,5mm GALVANISERAD PLÅT

C:A PRIS / STYCK						
t x l x h x b	FÖRSTÄRKT	SPIKHÅL	BULTHÅL	FÖRP	PRIS	ARTIKEL
2.0x65x65x80	NEJ	5mm	10.2mm	1/50	X	535413
2.0x80x80x80	NEJ	5	10.5*	1/50	X	535414
2.0x83x62x40	JA	5	-	1/50	X	535415
2.5x50x50x35	JA	5	-	1/50	X	535410
2.5x60x60x60	JA	5	-	1/50	X	535411

* SPÅR 10,5mm

BESTÄLLNINGSEXEMPEL: 535415 - VINKEL 2,5x60x60x60 FÖRSTÄRKT

SWEBOLT AB

TEL 08 - 555 975 00 FAX 08 - 583 581 82

ARTIKELLISTA BYGG

2013-2014

VINKEL UTAN FÖRSTÄRKNING 3,0mm GALVANISERAD PLÅT

C:A PRIS / STYCK					
t x l x h x b	SPIKHÅL	BULTHÅL	FÖRP	PRIS	ARTIKEL
3.0x160x80x60	5mm	-	1/50	X	535433
3.0x160x80x80	5	-	1/50	X	535434
3.0x160x80x100	5	-	1/50	X	535435
3.0x65x65x55	5	11mm	1/50	X	5354200000
3.0x80x50x55	5	11	1/50	X	5354250000

BESTÄLLNINGSEXEMPEL: 535434 - VINKEL 3,0x160x80x80

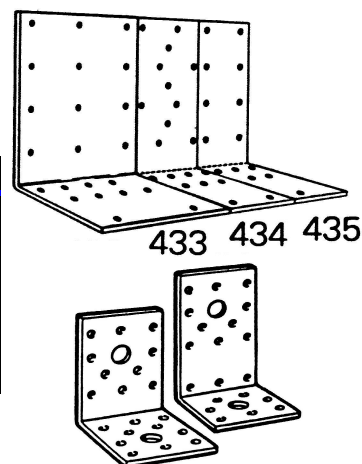

VINKEL FÖRSTÄRKT med SPÅR 3,0mm GALVANISERAD PLÅT

C:A PRIS / STYCK						
t x l x h x b	SPIKHÅL	BULTHÅL	SPÅR	FÖRP	PRIS	ARTIKEL
3.0x70x35x90	5mm	10mm	10mm	1/50	X	5354380010
3.0x70x35x90	5	10	13	1/50	X	5354380013
3.0x70x35x110	5	10	10	1/50	X	5354390010
3.0x70x35x110	5	10	13	1/50	X	5354390013

BESTÄLLNINGSEXEMPEL: 5354380010 - VINKEL SPÅR 3,0x70x35x90 FÖRSTÄRKT

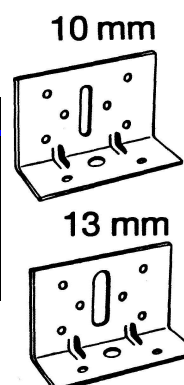

VINKEL UTAN FÖRSTÄRKNING 4,0mm GALVANISERAD PLÅT

C:A PRIS / STYCK					
t x l x h x b	SPIKHÅL	BULTHÅL	FÖRP	PRIS	ARTIKEL
4.0x160x80x60	5mm	-	1/50	X	5354433
4.0x160x80x80	5	-	1/25	X	5354434
4.0x160x80x100	5	-	1/25	X	5354435

BESTÄLLNINGSEXEMPEL: 5354433 - VINKEL 4,0x160x80x60

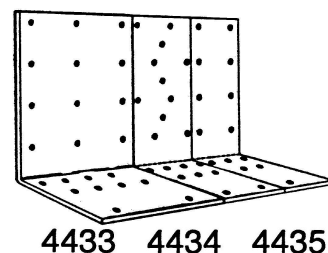

BETONGVINKEL VARMFÖRZINKAD 6,0mm/8,0mm PLÅT

C:A PRIS / STYCK					
t x l x h x b	TYP	BULTHÅL	FÖRP	PRIS	ARTIKEL
6.0x75x75x60	A	14mm	1/40	X	535466075A
6.0x100x75x60	A	14	1/20	X	535466100A
8.0x150x75x60	A	14	1/20	X	535468150A
6.0x75x75x60	B	14	1/40	X	535466075B
6.0x100x75x60	B	14	1/20	X	535466100B
8.0x150x75x60	B	14	1/20	X	535468150B

BESTÄLLNINGSEXEMPEL: 535466075B - BETONGVINKEL TYP B 6,0x75x75x60

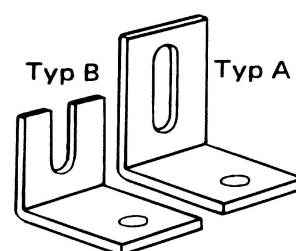

SWEBOLT AB

TEL 08 - 555 975 00 FAX 08 - 583 581 82

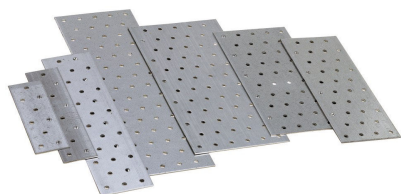

ARTIKELLISTA BYGG

2013-2014

HÅLPLATTA 1,5mm GALVANISERAD PLÅT

C:A PRIS / STYCK				
b X h	SPIKHÅL	FÖRP	PRIS	ARTIKEL
60x140	5mm	1/200	X	5354906140
60x160	5	1/200	X	5354906160
60x180	5	1/150	X	5354906180
60x200	5	1/150	X	5354906200
60x220	5	1/100	X	5354906220
60x300	5	1/100	X	5354906300
60x420	5	1/50	X	5354906420
60x500	5	1/50	X	5354906500
80x100	5	1/200	X	5354908100
80x140	5	1/150	X	5354908140
80x180	5	1/100	X	5354908180
80x220	5	1/100	X	5354908220
80x240	5	1/50	X	5354908240
80x280	5	1/50	X	5354908280
80x300	5	1/50	X	5354908300
80x420	5	1/50	X	5354908420
80x500	5	1/50	X	5354908500
100x220	5	1/50	X	5354910220
100x240	5	1/50	X	5354910240
100x300	5	1/50	X	5354910300
120x220	5	1/50	X	5354912220
140x240	5	1/50	X	5354914240
140x260	5	1/50	X	5354914260
140x300	5	1/50	X	5354914300
160x180	5	1/50	X	5354916180
160x220	5	1/50	X	5354916220
160x240	5	1/50	X	5354916240
180x180	5	1/50	X	5354918180
320x140	5	1/50	X	5354932140
200x300	5	1/50	X	5354920300

BESTÄLLNINGSEXEMPEL: 5354912220 - HÅLPLATTA 1,5x120x220

HÅLPLATTOR MED TJOCKLEK 2,5mm RESPEKTIVE 3,0mm MOT FÖRFRÅGAN !

SWEBOLT AB

TEL 08 - 555 975 00 FAX 08 - 583 581 82

ARTIKELLISTA BYGG

2013-2014

HÅLPLATTA 2,0mm GALVANISERAD PLÅT

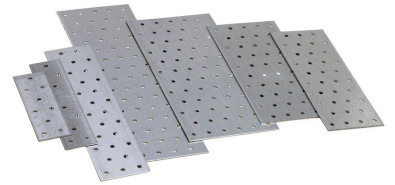

C:A PRIS / STYCK				
b x h	SPIKHÅL	FÖRP	PRIS	ARTIKEL
40x120	5mm	1/200	X	5355004120
40x160	5	1/200	X	5355004160
40x200	5	1/200	X	5355004200
40x300	5	1/100	X	5355004300
40x400	5	1/50	X	5355004400
50x200	5	1/100	X	5355005200
60x140	5	1/150	X	5355006140
60x160	5	1/50	X	5355006160
60x200	5	1/50	X	5355006200
60x240	5	1/50	X	5355006240
60x300	5	1/50	X	5355006300
80x140	5	1/50	X	5355008140
80x160	5	1/50	X	5355008160
80x200	5	1/50	X	5255008200
80x240	5	1/50	X	5355008240
80x300	5	1/50	X	5355008300
100x140	5	1/100	X	5355010140
100x200	5	1/50	X	5355010200
100x240	5	1/50	X	5355010240
100x260	5	1/50	X	5355010260
100x300	5	1/50	X	5355010300
100x400	5	1/25	X	5355010400
100x500	5	1/25	X	5355010500
120x200	5	1/50	X	5355012200
120x240	5	1/50	X	5355012240
120x260	5	1/25	X	5355012260
120x300	5	1/25	X	5355012300
120x400	5	1/25	X	5355012400
120x500	5	1/20	X	5355012500
140x400	5	1/20	X	5355014400
140x500	5	1/20	X	5355014500
160x400	5	1/10	X	5355016400
160x500	5	1/10	X	5355016500
180x400	5	1/10	X	5355018400
180x500	5	1/10	X	5355018500
200x200	5	1/10	X	5355020200
200x300	5	1/10	X	5355020300
200x400	5	1/10	X	5355020400
300x300	5	1/10	X	5355030300
300x400	5	1/10	X	5355030400

BESTÄLLNINGSEXEMPEL: 5355012200 - HÅLPLATTA 2,0x120x200

HÅLPLATTOR MED TJOCKLEK 2,5mm RESPEKTIVE 3,0mm MOT FÖRFRÅGAN !

SWEBOLT AB

TEL 08 - 555 975 00 FAX 08 - 583 581 82

ARTIKELLISTA BYGG

2013-2014

HÅLPLATTA SPECIAL

2,5mm/3,0mm GALVANISERAD PLÅT

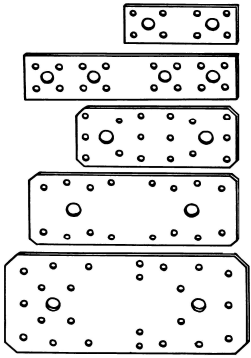

C:A PRIS / STYCK					
t x b x h	SPIKHÅL	BULTHÅL	FÖRP	PRIS	ARTIKEL
2.5x35x95	5mm	10mm	1/100	X	5354823595
2.5x55x140	5	10.2	1/100	X	5354825514
2.5x65x175	5	10.2	1/50	X	5354826517
3.0x40x180	5	10.2	1/100	X	5354834018
3.0x90x205	5	11	1/50	X	5354839020

BESTÄLLNINGSEXEMPEL: 5354834018 - HÅLPLATTA SPECIAL 3,0x40x205

HÅLPLATTSLÄNGDER 2,0 GALVANISERAD PLÅT

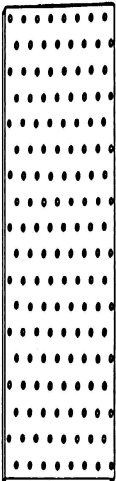

C:A PRIS / STYCK				
b x l	SPIKHÅL	FÖRP	PRIS	ARTIKEL
40x1200	5mm	20	X	5355040120
60x1200	5	20	X	5355060120
80x1200	5	10	X	5355080120
100x1200	5	10	X	5355010120
120x1200	5	5	X	5355012120
140x1200	5	5	X	5355014120
160x1200	5	5	X	5355016120
180x1200	5	5	X	5355018120
200x1200	5	5	X	5355020120
220x1200	5	5	X	5355022120
240x1200	5	5	X	5355024120
300x1200	5	5	X	5355030120

BESTÄLLNINGSEXEMPEL: 5355030120 - HÅLPLATTSLÄNGD 300x1200

SWEBOLT AB

TEL 08 - 555 975 00 FAX 08 - 583 581 82

ARTIKELLISTA BYGG
2013-2014
MINI SPIKPLÅTSVINKEL
2,0mm GALVANISERAD PLÅT

C:A PRIS / STYCK				
t x b x l	SPIKHÅL	FÖRP	PRIS	ARTIKEL
2.0x40x40x20	5mm	1/100	X	5355524420
4.0x40x40x40	5	1/100	X	5355524440
2.0x50x50x40	5	1/100	X	5355525540

BESTÄLLNINGSEXEMPEL: 535524420 - MINIVINKEL 2,0x40x40x20

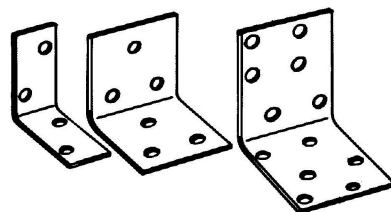

SPIKPLÅTSVINKEL
2,5mm GALVANISERAD PLÅT

C:A PRIS / STYCK				
l x h x b	SPIKHÅL	FÖRP	PRIS	ARTIKEL
40x40x60	5mm	1/100	X	5355544060
60x60x40	5	1/100	X	5355566040
60x60x50	5	1/100	X	5355566050
60x60x60	5	1/50	X	5355566060
60x60x80	5	1/50	X	5355566080
60x60x100	5	1/50	X	5355566100
80x80x40	5	1/100	X	5355588040
80x80x60	5	1/50	X	5355588060
80x80x80	5	1/50	X	5355588080
80x80x100	5	1/50	X	5355588100
80x80x120	5	1/50	X	5355588120
100x100x60	5	1/50	X	5355511060
100x100x80	5	1/50	X	5355511080
100x100x100	5	1/50	X	5355511100
40x60x60	5	1/100	X	5355546060
60x80x60	5	1/50	X	5355568060
100x200x100	5	1/50	X	5355512100

BESTÄLLNINGSEXEMPEL: 5355588040 - SPIKPLÅTSVINKEL 80x80x40

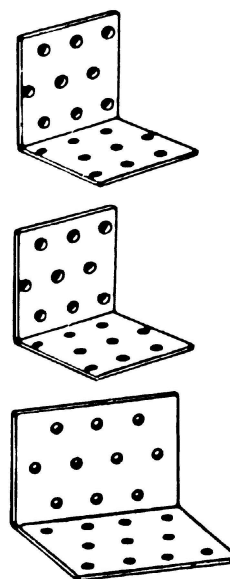

VINKLAR med SPÅR FÖR HAMMARBAND - FÖRSTÄRKTA
2,5mm GALVANISERAD PLÅT

C:A PRIS / STYCK					
t x l x h x b	SPIKHÅL	BULTHÅL	FÖRP	PRIS	ARTIKEL
2.5x90x60x60	5mm	10mm	1/50	X	5354210010
2.5x90x60x60	5	12	1/50	X	5354210012
2.5x90x60x60	5	10 OVALT	1/50	X	5354220010
2.5x90x60x60	5	12 OVALT	1/50	X	5354220012

BESTÄLLNINGSEXEMPEL: 5354210010 - VINKEL BAND 2,5x90x60x60 FÖRSTÄRKT

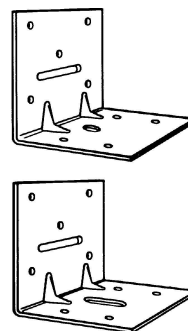

SWEBOLT AB

TEL 08 - 555 975 00 FAX 08 - 583 581 82

ARTIKELLISTA BYGG
2013-2014
VINKEL FÖR BULTINFÄSTNING
2,0mm GALVANISERAD PLÅT



C:A PRIS / STYCK					
l x h x b	SPIKHÅL	BULTHÅL	FÖRP	PRIS	ARTIKEL
190x50x40	5mm	13mm	1/50	X	535419
290x50x40	5	13	1/50	X	535429

BESTÄLLNINGSEXEMPEL: 535419 - VINKEL BULTINFÄST 190x50x40

SWEBOLT AB

TEL 08 - 555 975 00 FAX 08 - 583 581 82

ARTIKELLISTA BYGG

2013-2014

TAKÅSFÄSTE

2,0mm GALVANISERAD PLÅT

25st högerfästen och 25st vänsterfästen per förpackning.

C:A PRIS / STYCK					
HOJD	SPIKHÄL	ANT HÄL*	FÖRP	PRIS	ARTIKEL
170	5mm	10st	50	X	535580170
210	5	14	50	X	535580210
250	5	18	50	X	535580250
290	5	23	50	X	535580290
330	5	27	50	X	535580330
370	5	31	50	X	535580370

*antal hål per sida

BESTÄLLNINGSEXEMPEL: 535580290 - TAKÅSFÄSTE 290mm



TAKÅSFÄSTE UNIVERSAL 2,0mm GALVANISERAD PLÅT

C:A PRIS / STYCK					
HOJD	SPIKHÄL	ANT HÄL*	FÖRP	PRIS	ARTIKEL
170	5mm	4st	50	X	535581170
210	5	6	50	X	535581210

BESTÄLLNINGSEXEMPEL: 535581170 - TAKÅSFÄSTE UNIVERSAL 170mm



VÄXELJÄRN GALVANISERAD PLÅT

C:A PRIS / STYCK				
HOJD	SPIKHÄL	FÖRP	PRIS	ARTIKEL
170	5mm	50	X	535590170
210	5	50	X	535590210

BESTÄLLNINGSEXEMPEL: 535590170 - VÄXELJÄRN 170mm

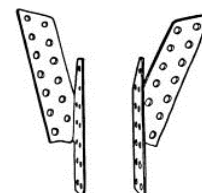

GAFFELANKARE 1,5mm GALVANISERAD PLÅT

C:A PRIS / STYCK				
t x l x b	SPIKHÄL	FÖRP	PRIS	ARTIKEL
1.5x170x48	5mm	1/100	X	535570001
1.5x320x48	5	1/50	X	535570000
1.5x390x36	5	1/25	X	535570002
1.5x390x48	5	1/25	X	535570003

BESTÄLLNINGSEXEMPEL: 535570001 - GALLEFANKARE 170x48



ARTIKEL: 535570001 535570000 535570002
535570003

SWEBOLT AB

TEL 08 - 555 975 00 FAX 08 - 583 581 82

12:10

ARTIKELLISTA BYGG

2013-2014

UNIVERSALBESLAG

2,5mm/2,0mm GALVANISERAD PLÅT

25st högerfästen och 25st vänsterfästen per förpackning.

C:A PRIS / STYCK				
t x h	SPIKHÅL	FÖRP	PRIS	ARTIKEL
2.5x100	5mm	25	X	5358880100
2.5x130	5	25	X	5358880130
2.0x190	5	25	X	5358880190

BESTÄLLNINGSEXEMPEL: 5358880100 - UNIVERSALBESLAG 2,5x100



5358880100

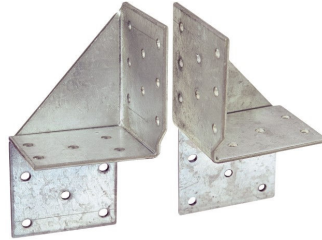

5358880130

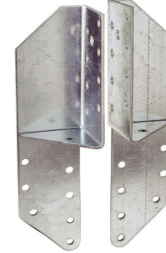

5358880190

TOPPLÄKTBESLAG 1,5mm GALVANISERAD PLÅT



C:A PRIS / STYCK				
b x h	SPIKHÅL	FÖRP	PRIS	ARTIKEL
40x253	5mm	1/50	X	5355800240
50x248	5	1/50	X	5355800250

BESTÄLLNINGSEXEMPEL: 5355800250 - TOPPLÄKTBESLAG 50x248

TOPPLANKBESLAG 1,5mm GALVANISERAD PLÅT



C:A PRIS / STYCK				
b x h	SPIKHÅL	FÖRP	PRIS	ARTIKEL
50x285	5mm	1/50	X	5355800285

BESTÄLLNINGSEXEMPEL: 5355800285 - TOPPLANKBESLAG 50x285

TAKNOCKBESLAG 2,0mm GALVANISERAD PLÅT



C:A PRIS / STYCK				
BREDD	SPIKHÅL	FÖRP	PRIS	ARTIKEL
40	5mm	1/50	X	5354600000

BESTÄLLNINGSEXEMPEL: 5354600000 - TAKNOCKBESLAG 40mm

SWEBOLT AB

TEL 08 - 555 975 00 FAX 08 - 583 581 82

ARTIKELLISTA BYGG

2013-2014

T-BALKANKARE

3,0mm GALVANISERAD PLÅT

C:A PRIS / STYCK					
l x b	SPIKHÅL	BULTHÅL	FÖRP	PRIS	ARTIKEL
160x40	5mm	13mm	1/100	X	5355330160
180x40	5	13	1/100	X	5355330180
200x40	5	13	1/100	X	5355330200

BESTÄLLNINGSEXEMPEL: 5355330160 - T-BALKANKARE 160x40



PROFILANKARE

3,0mm GALVANISERAD PLÅT

C:A PRIS / STYCK					
l x b	SPIKHÅL	BULTHÅL	FÖRP	PRIS	ARTIKEL
40x140	5mm	13mm	1/100	X	5354734014
40x160	5	13	1/100	X	5354734016
40x180	5	13	1/100	X	5354734018

BESTÄLLNINGSEXEMPEL: 5354734018 - PROFILANKARE 40x180



KNAGGE

2,0mm GALVANISERAD PLÅT

C:A PRIS / STYCK					
h x b	SPIKHÅL	ANT HÅL	FÖRP	PRIS	ARTIKEL
90x75	5mm	4x4	1/40	X	5355400090
130x105	5	4x5	1/40	X	5355400130
155x120	5	4x6	1/20	X	5355400170
210x135	5	4x9	1/20	X	5355400210
250x150	5	4x10	1/20	X	5355400250

BESTÄLLNINGSEXEMPEL: 5355400170 - KNAGGE 155x120



GERBERBESLAG

2,0mm GALVANISERAD PLÅT

C:A PRIS / STYCK					
h x b	SPIKHÅL	ANT HÅL	FÖRP	PRIS	ARTIKEL
120x120	5mm	2x14	1/25	X	5355622120
140x140	5	2x17	1/25	X	5355622140
160x160	5	2x20	1/25	X	5355622160
180x180	5	2x23	1/25	X	5355622180
200x200	5	2x26	1/25	X	5355622200
220x220	5	2x29	1/25	X	5355622220

BESTÄLLNINGSEXEMPEL: 5355622120 - GERBERBESLAG 120x120

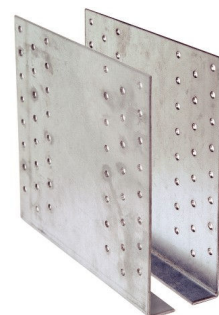

BRÄDHÅLLARE

1,5mm GALVANISERAD PLÅT

C:A PRIS / STYCK				
d x h x b	SPIKHÅL	FÖRP	PRIS	ARTIKEL
24x95x20	5mm	1/100	X	5354510001
24x95x23	5	1/100	X	5354510002

BESTÄLLNINGSEXEMPEL: 5354510001 - BRÄDHÅLLARE 24x95x20



SWEBOLT AB

TEL 08 - 555 975 00 FAX 08 - 583 581 82

ARTIKELLISTA BYGG
2013-2014
BETONGANKARE
2,0mm GALVANISERAD PLÅT



C:A PRIS / STYCK				
l x b	SPIKHÅL	FÖRP	PRIS	ARTIKEL
200x40	5mm	1/150	X	5355320200
300x40	5	1/100	X	5355320300
400x40	5	1/100	X	5355320400
500x40	5	1/50	X	5355320500
600x40	5	1/50	X	5355320600

BESTÄLLNINGSEXEMPEL: 5355320400 - BETONGVINKEL 400x40

BJÄLKSTROPP
2,0mm GALVANISERAD PLÅT



C:A PRIS / STYCK				
l x b	SPIKHÅL	FÖRP	PRIS	ARTIKEL
800x40	5mm	1/40	X	535642840

BESTÄLLNINGSEXEMPEL: 535642840 - BJÄLKSTROPP 800x40

TAKSTOLSFÄSTE
2,5mm GALVANISERAD PLÅT
25st högerfästen och 25st vänsterfästen per förpackning.



C:A PRIS / STYCK				
LANGD	SPIKHÅL	FÖRP	PRIS	ARTIKEL
180	5mm	25	X	5355800180

BESTÄLLNINGSEXEMPEL: 5355800180 - TAKSTOLSFÄSTE 180

SWEBOLT AB

TEL 08 - 555 975 00 FAX 08 - 583 581 82

ARTIKELLISTA BYGG

2013-2014

STOLPSKO Typ A 5,0mm VARMGALVANISERAD PLÅ



C:A PRIS / STYCK				
h x b	INGJUTNING	FÖRP	PRIS	ARTIKEL
110x70	250mm	1/20	X	5356111070

BESTÄLLNINGSEXEMPEL: 5356111070 - STOLPSKO A 110x70

STOLPSKO Typ B 5,0mm VARMGALVANISERAD PLÅT

C:A PRIS / STYCK						
A x B x h	INGJUTNING	SPIKHÅL	BULTHÅL	FÖRP	PRIS	ARTIKEL
48x40x121	250mm	5mm	13.5mm	1/20	X	5356104840
73x40x121	250	5	13.5	1/20	X	5356107340
100x40x121	250	5	13.5	1/20	X	5356110040
73x70x125	250	5	13.5	1/10	X	5356107370
80x70x121	250	5	13.5	1/10	X	5356108070
100x70x121	250	5	13.5	1/10	X	5356110070
90x90x136	250	5	13.5	1/10	X	5356109090
100x90x131	250	5	13.5	1/10	X	5356110090
115x90x124	250	5	13.5	1/10	X	5356111590
120x90x121	250	5	13.5	1/10	X	5356112090
123x90x120	250	5	13.5	1/10	X	5356112390
140x90x121	250	5	13.5	1/10	X	5356114090
148x90x117	250	5	13.5	1/10	X	5356114890



A = innermått B = bredd h = höjd

BESTÄLLNINGSEXEMPEL: 5356114090 - STOLPSKO B 140x90x121

STOLPSKO Typ B 4,0mm VARMGALVANISERAD PLÅT

C:A PRIS / STYCK						
A x B x h	INGJUTNING	SPIKHÅL	BULTHÅL	FÖRP	PRIS	ARTIKEL
48x40x110	200mm	5mm	13.5mm	1/10	X	5356144840
73x40x110	200	5	13.5	1/10	X	5356147340
73x70x110	200	5	13.5	1/10	X	5356147370
100x70x110	200	5	13.5	1/10	X	5356141070
90x90x110	200	5	13.5	1/10	X	5356149090
100x90x110	200	5	13.5	1/10	X	5356141090
123x90x110	200	5	13.5	1/10	X	5356141239
148x90x110	200	5	13.5	1/10	X	5356141489
140x90x110	200	5	13.5	1/10	X	5356141409
98x50x110	200	5	13.5	1/10	X	5356149545



A = innermått B = bredd h = höjd

BESTÄLLNINGSEXEMPEL: 5356141090 - STOLPSKO B 100x90x110

SWEBOLT AB

TEL 08 - 555 975 00 FAX 08 - 583 581 82

ARTIKELLISTA BYGG

2013-2014

STOLPSKO Typ L 5,0mm/4,0mm VARMGALVANISERAD PLÅT



C:A PRIS / STYCK						
t x A x B x d	INGJUTNING	SPIKHÅL	BULTHÅL	FÖRP	PRIS	ARTIKEL
5.0x115x70x75	250mm	5mm	13.5mm	1/10	X	535611007L
4.0x100x70x48	200	5	13.5	1/10	X	535614107L
4.0x100x70x70	200	5	13.5	1/10	X	535614048L

A = höjd B = bredd d = djup t = tjocklek

BESTÄLLNINGSEXEMPEL: 535611007L - STOLPSKO Typ L 5,0x115x70x75

STOLPSKO HÖJD JUSTERBAR VARMGALVANISERAD PLÅT



C:A PRIS / STYCK				
DIM	HÖJD	FÖRP	PRIS	ARTIKEL
M20x90	max 90mm	1/10	X	5356110020

BESTÄLLNINGSEXEMPEL: 5356110020 - STOLPSKO JUSTERBAR HÖJD M20x90

STOLPSKO BREDD + HÖJD JUSTERBAR VARMGALVANISERAD PLÅT



C:A PRIS / STYCK						
BREDD	HÖJD	SPIKHÅL	BULTHÅL	FÖRP	PRIS	ARTIKEL
70-140mm	125-175mm	5mm	13.5mm	1/5	X	5356110140

BESTÄLLNINGSEXEMPEL: 5356110140 - STOLPSKO JUSTERBAR 70-140mm

STOLPJÄRN U 6mm/8mm VARMGALVANISERAD PLÅT



C:A PRIS / STYCK					
T x b x l	BULTHÅL	BULTHÅL	FÖRP	PRIS	ARTIKEL
5x30x300	13mm	1st 6mm	1/25	X	5356130530
5x30x350	13	1st 6mm	1/25	X	5356130535
5x30x450	13	1st 6mm	1/25	X	5356130545

BESTÄLLNINGSEXEMPEL: 5356130530 - STOLPJÄRN U 5x30x300

STOLPJÄRN 6mm VARMGALVANISERAD PLÅT



C:A PRIS / STYCK				
T x b x l	BULTHÅL	FÖRP	PRIS	ARTIKEL
6.0x30x400	10mm	1/10	X	5356130400
6.0x40x500	12	1/10	X	5356140500

BESTÄLLNINGSEXEMPEL: 5356130400 - STOLPJÄRN 6,0x30x400

SWEBOLT AB

TEL 08 - 555 975 00 FAX 08 - 583 581 82

ARTIKELLISTA BYGG
2013-2014
STOLPSPJUT
2,0mm VARMGALVANISERAD PLÅT

C:A PRIS / STYCK					
4x4 x h	FAST HÖJD	BULTHÅL	FÖRP	PRIS	ARTIKEL
48x48x450	150mm	10mm	1	X	5356124800
73x73x600	150	10	1	X	5356127300
97x97x750	150	10	1	X	5356129700
51x101x750	150	10	1	X	5356125110

BESTÄLLNINGSEXEMPEL: 5356124800 - STOLPSPJUT 48x48x450



STOLPFÄSTE MED PLATTA
2,0mm VARMGALVANISERAD PLÅT

C:A PRIS / STYCK					
FYRKANT	HÖJD	BULTHÅL	FÖRP	PRIS	ARTIKEL
73x73	150mm	10mm	1	X	5356127301
97x97	150	10	1	X	5356129701

BESTÄLLNINGSEXEMPEL: 5356127301 - STOLPFÄSTE 73x73



JORDANKARE FÖR SKRUVNING
GALVANISERAD

C:A PRIS / STYCK				
LANGD	FÖR RÖR	FÖRP	PRIS	ARTIKEL
560mm	25-65mm	8	X	5356120501

BESTÄLLNINGSEXEMPEL: 5356120501 - JORDANKARE 560mm



*Uppdaterade prislister,
och produktnyheter
finns att hämta på
www.SWEBOLT.se*

SWEBOLT AB

TEL 08 - 555 975 00 FAX 08 - 583 581 82

ARTIKELLISTA BYGG
2013-2014
U-SKO
3,0mm GALVANISERAD PLÅT



C:A PRIS / STYCK						
b x h	SPIKHÅL	BULTHÅL	EXP HÅL	FÖRP	PRIS	ARTIKEL
40x130	5mm	9mm	28x13.5mm	1/25	X	5356240130
45x127	5	9	28x13.5	1/25	X	5356245127
50x125	5	9	28x13.5	1/25	X	5356250125
60x120	5	9	28x13.5	1/25	X	5356260120
64x115	5	9	28x13.5	1/25	X	5356264115
70x115	5	9	28x13.5	1/25	X	5356270115
76x110	5	9	28x13.5	1/25	X	5356276110
40x140	5	9	28x13.5	1/25	X	5356240140
45x137	5	9	28x13.5	1/25	X	5356245137
50x135	5	9	28x13.5	1/25	X	5356250135
60x130	5	9	28x13.5	1/25	X	5356260130
64x125	5	9	28x13.5	1/25	X	5356264125
70x125	5	9	28x13.5	1/25	X	5356270125
76x120	5	9	28x13.5	1/25	X	5356276120
90x115	5	9	28x13.5	1/25	X	5356290115
100x110	5	9	28x13.5	1/25	X	5356210110
40x150	5	9	28x13.5	1/25	X	5356240150
45x147	5	9	28x13.5	1/25	X	5356245147
50x145	5	9	28x13.5	1/25	X	5356250145
60x140	5	9	28x13.5	1/25	X	5356260140
64x135	5	9	28x13.5	1/25	X	5356264135
70x135	5	9	28x13.5	1/25	X	5356270135
76x130	5	9	28x13.5	1/25	X	5356276130
90x125	5	9	28x13.5	1/25	X	5356290125
100x120	5	9	28x13.5	1/25	X	5356210120
115x112	5	9	28x13.5	1/25	X	5356215112

BESTÄLLNINGSEXEMPEL: 5356240140 - U-SKO 40x140

BOTTENPLATTA TILL U-SKO
3,0mm GALVANISERAD PLÅT



C:A PRIS / STYCK			
b x h	FÖRP	PRIS	ARTIKEL
35x31	1/25	X	5356303531
42x25	1/25	X	5356304225
47x25	1/25	X	5356304725
55x21	1/25	X	5356305521
60x25	1/25	X	5356306028
67x25	1/25	X	5356306725
72x22	1/25	X	5356307222
87x25	1/25	X	5356308725
97x20	1/25	X	5356309720
112x22	1/25	X	5356311222

BESTÄLLNINGSEXEMPEL: 5356308725 - BOTTENPLATTA 87x25

SWEBOLT AB

TEL 08 - 555 975 00 FAX 08 - 583 581 82

ARTIKELLISTA BYGG

2013-2014

ANKARSPIK GALVANISERAD

C:A PRIS / 100 ST			
DIM	FÖRP	PRIS	ARTIKEL
3.1x40	500	X	5355953140
3.1x60	250	X	5355953160
4.0x35	250	X	5355954035
4.0x40	250	X	5355954040
4.0x50	250	X	5355954050
4.0x60	250	X	5355954060
4.0x75	250	X	5355954075
4.0x100	250	X	5355954010
6.0x60	100	X	5355956060
6.0x80	100	X	5355956080
6.0x100	50	X	5355956010

BESTÄLLNINGSEXEMPEL: 5355953140 - ANKARSPIK 3.1x40



ANKARSPIK ROSTFRI

C:A PRIS / 100 ST			
DIM	FÖRP	PRIS	ARTIKEL
4.0x40	250	X	5355954040R
4.0x50	250	X	5355954050R
4.0x60	250	X	5355954060R

BESTÄLLNINGSEXEMPEL: 5355954040R - ANKARSPIK 4.0x40 ROSTFRI



ANKARSKRUV DELTA

C:A PRIS / 100 ST			
DIM	FÖRP	PRIS	ARTIKEL
4.5x40	250	X	5355964540
5x35	250	X	53559650351
5x40	250	X	53559650401
5x50	250	X	53559650501

BESTÄLLNINGSEXEMPEL: 53559650351 - ANKARSKRUV 5x35



SWEBOLT AB

TEL 08 - 555 975 00 FAX 08 - 583 581 82

ARTIKELLISTA BYGG

2013-2014

BESLSLAGSSKRUV

SKALLE 14.5mm, STAR T-30, FZB



C:A PRIS/100 ST				
DIM	GL	FÖRP	PRIS	ARTIKEL
6x32	25mm	200/1600	X	115342006032
6x40	30	200/1600	X	115342006040
6x50	40	200/1600	X	115342006050
6x60	50	100/800	X	115342006060
6x75	50	100/800	X	115342006075
6x90	55	100/800	X	115342006090
6x100	55	100/800	X	115342006100
6x110	75	100/800	X	115342006110
6x125	75	100/800	X	115342006125
6x150	75	100/800	X	115342006150
6x175	75	100/800	X	115342006175
6x200	75	100/800	X	115342006200
6x250	75	100/800	X	115342006250
6x300	75	100/800	X	115342006300
6x350	75	100/800	X	115342006350
6x375	75	100/800	X	115342006375

BESTÄLLNINGSEXEMPEL: 115342006050 TRÄKONSTR.SKRUV 6x50 FZB

BESLAGSKRUV

SKALLE 9mm, STAR T-20 FZB



C:A PRIS/100 ST				
DIM	GL	FÖRP	PRIS	ARTIKEL
4.5x32	22mm	250	X	115340045032
4.5x40	30	250	X	115340045040
4.5x50	40	250	X	115340045050

BESTÄLLNINGSEXEMPEL: 115340045050 - BESLAGSKRUV 4.5x50 FZB

SWEBOLT AB

TEL 08 - 555 975 00 FAX 08 - 583 58182

ARTIKELLISTA BYGG

2013-2014

TIMMERBRICKA Typ C ENKELSIDIG FZV 60my



C:A PRIS / STYCK						
FÖR SKRUV	YTTERDIM	TJOCKLEK	MATERIAL	FÖRP	PRIS	ARTIKEL
M12	48mm	6.6mm	1.0mm	300	X	1440712048
M12	62	8.7	1.2	200	X	1440712062
M16	62	8.7	1.2	200	X	1440716062
M16	75	10.3	1.25	100	X	1440716075
M20	75	10.3	1.25	100	X	1440720075
M16	95	12.8	1.35	50	X	1440716095
M20	95	12.8	1.35	50	X	1440720095
M20	117	16	1.5	40	X	1440720117
M24	117	16	1.5	40	X	1440724117

BESTÄLLNINGSEXEMPEL: 1440712048

TIMMERBRICKA Typ C DUBBELSIDIG FZV 40my



C:A PRIS / STYCK						
FÖR SKRUV	YTTERDIM	TJOCKLEK	MATERIAL	FORP	PRIS	ARTIKEL
M12	48mm	12.5mm	1.0mm	200	X	1440212048
M12	62	16	1.2	200	X	1440212062
M16	75	19.5	1.25	100	X	1440216075
M16	95	24	1.35	40	X	1440216095
M20	117	29.5	1.5	25	X	1440220117

BESTÄLLNINGSEXEMPEL: 1440212062

TIMMERBRICKA Typ D ENKELSIDIG GJUTEN FZB



C:A PRIS / STYCK						
FÖR SKRUV	YTTERDIM	TJOCKLEK	MATERIAL	FÖRP	PRIS	ARTIKEL
M12	50mm	15mm	3.0mm	50	X	1441612050
M16	65	15	3	50	X	1441616065
M20	80	15	3	25	X	1441620080
M24	95	15	3	25	X	1441624095
M24	115	15	3	25	X	1441624115

BESTÄLLNINGSEXEMPEL: 1441624095

TIMMERBRICKA Typ D DUBBELSIDIG GJUTEN FZB



C:A PRIS / STYCK						
FÖR SKRUV	YTTERDIM	TJOCKLEK	MATERIAL	FÖRP	PRIS	ARTIKEL
M12	50mm	27mm	3.0mm	50	X	1441712050
M16	65	27	3	50	X	1441716065
M20	80	27	3	25	X	1441720080
M24	95	27	3	25	X	1441724095
M24	115	27	3	25	X	1441724115

BESTÄLLNINGSEXEMPEL: 1441724095

SWEBOLT AB

TEL 08 - 555 975 00 FAX 08 - 583 581 82

12:20

BLINDNIT

<u>BLINDNIT ALU/STÅL</u>	13:1
<u>BLINDNIT ALU/STÅL</u>	13:2
<u>BLINDNIT ALU/ALU</u>	13:3
<u>BLINDNIT STOR ALU/ALU</u>	13:3
<u>BLINDNIT ALU/ROSTFRI</u>	13:4
<u>BLINDNIT STOR ALU/ROSTFRI</u>	13:4
<u>BLINDNIT STÅL/STÅL</u>	13:5
<u>BLINDNIT ROSTFRI/ROSTFRI</u>	13:6
<u>BLINDNIT STOR ALU/STÅL</u>	13:7
<u>BLINDNIT TÄT ALU/STÅL</u>	13:8
<u>BLINDNIT TÄT STOR ALU/STÅL</u>	13:8
<u>BLINDNIT TÄT ROSTFRI/ROSTFRI</u>	13:9
<u>BLINDNIT MULTIGRIP ALU/STÅL</u>	13:10
<u>BLINDNIT MULTIGRIP STOR ALU/STÅL</u>	13:10
<u>BLINDNIT MULTIGRIP ALU/ROSTFRI</u>	13:10
<u>NITMUTTER PLAN A2</u>	13:11
<u>NITMUTTER SJÄLVFÖRSÄNKANDE A2</u>	13:11
<u>NITMUTTER SEXKANT A2</u>	13:11
<u>NITMUTTER PLAN</u>	13:12
<u>NITMUTTER RÄFFLAD PLAN</u>	13:12
<u>NITMUTTER SJÄLVFÖRSÄNKANDE</u>	13:13
<u>NITMUTTER RÄFFLAD SJÄLVFÖRS.</u>	13:13
<u>NITMUTTER ALU</u>	13:14
<u>NITMUTTER SJÄLVFÖRS. ALU</u>	13:14
<u>NITMUTTER RÄFFLAD FÖRSÄNKT</u>	13:15
<u>NITMUTTER FÖRSÄNKT</u>	13:15

NITMUTTER SEXKANT 13:16

NITMUTTER SEXKANT SJÄLVFÖRS. 13:16



ARTIKELLISTA BYGG
2013-2014
BLINDNIT KULLRIGT HUVUD
NIT ALUMINIUM / SPLINT STÅL FÖRZINKAD
DIN 7337
KBL-AL/ST

C:A PRIS/100 ST								
Diameter	Längd	Pris	Förp.	Grepp	Splintdia.	Skalldiam.	Skallhöjd	Borrdiam.
Ø 2.4	4	X	1000/8000	0,5-2,0	1,45	5,00	0,55	2,50
	6	X	1000/8000	2,0-4,0				
	8	X	1000/8000	4,0-6,0				
	10	X	1000/8000	6,0-8,0				
Ø 3.0	5	X	500/4000	0,5-2,5	1,80	6,50	0,80	3,10
	6	X	500/4000	1,5-3,5				
	7	X	500/4000	1,5-4,5				
	8	X	500/4000	3,5-5,5				
	10	X	500/4000	5,5-7,0				
	12	X	500/4000	7,0-9,0				
	14	X	500/4000	9,0-11,0				
	16	X	500/4000	11,0-13,0				
18	X	500/4000	13,0-15,0					
Ø 3.2	5	X	500/4000	0,5-2,5	1,80	6,50	0,80	3,30
	6	X	500/4000	1,5-2,5				
	8	X	500/4000	3,5-5,5				
	10	X	500/4000	5,5-7,0				
	12	X	500/4000	7,0-9,0				
	15	X	500/4000	9,0-12,0				
	18	X	500/4000	12,0-15,0				
20	X	500/4000	15,0-17,0					
Ø 4.0	5	X	500/4000	0,5-2,5	2,20	8,00	1,00	4,10
	6	X	500/4000	1,5-3,0				
	7	X	500/4000	3,0-4,5				
	8	X	500/4000	3,0-5,0				
	10	X	500/4000	5,0-6,5				
	12	X	500/4000	6,5-8,5				
	14	X	500/4000	8,5-10,5				
	16	X	500/4000	10,5-12,5				
	18	X	500/4000	12,5-14,5				
	20	X	500/4000	14,5-16,5				
25	X	250/2000	16,5-21,5					
30	X	250/2000	21,5-26,0					
Ø 4.8	6	X	500/3000	0,5-3,0	2,75	9,50	1,10	4,90
	8	X	500/3000	3,0-4,5				
	10	X	500/3000	4,5-6,0				
	12	X	500/3000	6,0-8,0				
	14	X	500/3000	8,0-10,0				
	16	X	250/2000	10,0-12,0				

BESTÄLLNINGSEXEMPEL: 11320032100 - KBL-AL/ST 3.0X10

SWEBOLT AB

TEL 08 - 555 975 00 FAX 08 - 583 581 82

ARTIKELLISTA BYGG

2013-2014

BLINDNIT KULLRIGT HUVUD NIT ALUMINIUM / SPLINT STÅL FÖRZINKAD DIN 7337 KBL-AL/ST



C:A PRIS/100 ST								
Diameter	Längd	Pris	Förp.	Grepp	Splintdia.	Skalldiam.	Skallhöjd	Borrdiam.
Ø 4.8	18	X	250/2000	12,0-14,0	2,75	9,50	1,10	4,90
	21	X	250/2000	14,0-17,0				
	24	X	200/1200	17,0-20,0				
	27	X	200/1200	20,0-23,0				
	30	X	200/1200	23,0-25,0				
	32	X	150/900	25,0-27,0				
	35	X	150/900	27,0-30,0				
	40	X	150/900	30,0-35,0				
	45	X	100/600	35,0-40,0				
	50	X	10/600	40,0-45,0				
Ø 5.0	6	X	500/3000	0,5-2,5	2,75	9,50	1,10	5,10
	8	X	500/3000	3,0-4,5				
	10	X	500/3000	4,5-6,0				
	12	X	500/3000	6,0-8,0				
	14	X	500/3000	8,0-10,0				
	16	X	250/2000	10,0-12,0				
	18	X	250/2000	12,0-14,0				
	20	X	200/1200	14,0-16,0				
	25	X	200/1200	16,0-21,0				
	30	X	200/1200	21,0-25,0				
	35	X	200/1200	25,0-30,0				
	40	X	150/900	30,0-35,0				
	45	X	100/600	35,0-40,0				
	50	X	100/600	40,0-45,0				
Ø 6.0	8	X	250/2000	2,0-4,0	2,95	12,00	1,50	6,10
	10	X	250/2000	4,0-6,0				
	12	X	250/1500	6,0-8,0				
	14	X	250/1500	8,0-10,0				
	16	X	200/1200	10,0-11,0				
	18	X	200/1200	11,0-13,0				
	20	X	200/1200	13,0-15,0				
	25	X	200/1200	15,0-20,0				
	30	X	150/900	25,0-30,0				
	35	X	100/900	30,0-35,0				
Ø 6.4	12	X	250/1500	2,0-6,0	2,95	13,00	1,80	6,50
	15	X	200/1200	6,0-9,0				
	18	X	200/1200	9,0-12,0				
	22	X	200/1200	12,0-16,0				
	26	X	200/1200	16,0-20,0				
	30	X	150/900	20,0-24,0				
	35	X	100/600	24,0-29,0				
	50	X	500/500	29,0-42,0				

BESTÄLLNINGSEXEMPEL: 11320050160 - KBL-AL/ST 5.0X16

SWEBOLT AB

TEL 08 - 555 975 00 FAX 08 - 583 581 82



ARTIKELLISTA BYGG
2013-2014
BLINDNIT KULLRIGT HUVUD
NIT ALUMINIUM / SPLINT ALUMINIUM
KBL-AL/AL

C:A PRIS/100 ST								
Diameter	Längd	Pris	Förp.	Grepp	Splintdia.	Skalldiam.	Skallhöjd	Borrdiam.
Ø 3.2	6	X	500/4000	1,5-3,5	1,95	6,00	1,00	3,30
	8	X	500/4000	3,5-5,5				
	10	X	500/4000	5,5-7,0				
	12	X	500/4000	7,0-9,0				
	15	X	500/4000	9,0-12,0				
	18	X	500/4000	12,0-15,0				
Ø 4.0	6	X	500/4000	1,5-3,0	2,45	8,00	1,20	4,10
	8	X	500/4000	3,0-4,5				
	10	X	500/4000	4,5-6,5				
	12	X	500/4000	6,5-8,5				
	14	X	500/3000	8,5-10,5				
	16	X	500/3000	10,5-12,5				
	18	X	500/3000	12,5-14,5				
	20	X	500/3000	14,5-16,5				
Ø 4.8	6	X	500/3000	0,5-3,0	2,95	9,00	1,50	4,90
	8	X	500/3000	3,0-4,5				
	10	X	500/3000	4,5-6,0				
	12	X	500/3000	6,0-8,0				
	14	X	500/3000	8,0-12,0				
	16	X	250/2000	10,0-12,0				
	18	X	250/2000	12,0-14,0				
	21	X	250/2000	14,0-17,0				
	24	X	200/1200	17,0-20,0				
	27	X	200/1200	22,0-23,0				

BESTÄLLNINGSEXEMPEL: 11320132060 - KBL-AL/AL 3.2X6



BLINDNIT STORT KULLRIGT HUVUD
NIT ALUMINIUM / SPLINT ALUMINIUM
SKBL-AL/AL

C:A PRIS/100 ST								
Diameter	Längd	Pris	Förp.	Grepp	Splintdia.	Skalldiam.	Skallhöjd	Borrdiam.
Ø 4.8	10	X	250/2000	4,0-6,0	2,95	14,00	1,80	4,90
	12	X	250/2000	6,0-8,0				
	14	X	250/1500	8,0-10,0				
	16	X	250/1500	10,0-12,0				
	18	X	200/1200	12,0-14,0				
	21	X	200/1200	14,0-17,0				
	24	X	150/900	17,0-20,0				

BESTÄLLNINGSEXEMPEL: 11335148100 - SKBL-AL/AL 4.8X10

ÖVRIGA DIMENSIONER OCH LÄNGDER MOT FÖRFRÅGAN !

SWEBOLT AB

TEL 08 - 555 975 00 FAX 08 - 583 581 82

ARTIKELLISTA BYGG

2013-2014

BLINDNIT KULLRIGT HUVUD NIT ALUMINIUM / SPLINT ROSTFRI A2 DIN 7337 KBL-AL/RF



C:A PRIS/100 ST								
Diameter	Längd	Pris	Förp.	Grepp	Splintdia.	Skalldiam.	Skallhöjd	Borrdiam.
Ø 3.2	6	X	500/4000	1,5-3,5	1,8	6,50	0,80	3,30
	8	X	500/4000	3,5-5,5				
	10	X	500/4000	5,5-7,0				
	12	X	500/4000	7,0-9,0				
	15	X	500/4000	9,0-12,0				
	18	X	500/4000	12,0-15,0				
	20	X	500/4000	15,0-17,0				
Ø 4.0	6	X	500/4000	1,5-3,0	2,20	8,00	1,00	4,10
	8	X	500/4000	3,0-4,5				
	10	X	500/4000	4,5-6,5				
	12	X	500/3000	6,5-8,5				
	14	X	500/3000	8,5-10,5				
	16	X	500/3000	10,5-12,5				
	18	X	500/3000	12,5-14,5				
20	X	500/3000	14,5-16,5					
Ø 4.8	6	X	500/3000	0,5-3,0	2,75	9,50	1,10	4,90
	8	X	500/3000	3,0-4,5				
	10	X	500/3000	4,5-6,0				
	12	X	500/3000	6,0-8,0				
	14	X	250/2000	8,0-10,0				
	16	X	250/2000	10,0-12,0				
	18	X	250/1500	12,0-14,0				
	21	X	250/1500	14,0-17,0				
	24	X	200/1200	17,0-20,0				
	27	X	200/1200	20,0-23,0				
	30	X	200/1200	23,0-25,0				
35	X	150/900	25,0-30,0					
Ø 5.0	10	X	500/3000	4,5-6,0	2,75	9,50	1,10	5,10
	12	X	500/3000	6,0-8,0				
	14	X	250/2000	8,0-10,0				
	16	X	250/2000	10,0-12,0				

BESTÄLLNINGSEXEMPEL: 11320348080 - KRL-AL/RF 4.8X8

BLINDNIT KULLRIGT STORT HUVUD NIT ALUMINIUM / SPLINT ROSTFRI A2 SKBL-AL/RF



Diameter	Längd	Pris	Förp.	Grepp	Splintdia.	Skalldiam.	Skallhöjd	Borrdiam.
Ø 5.0	8	194	250/1500	3,5-4,5	2,75	14,00	1,80	5,10
	10	216	250/1500	4,5-6,0				
	12	234	250/1500	6,0-8,0				
	14	270	250/1500	8,0-10,0				
	16	320	250/1500	10,0-12,0				

BESTÄLLNINGSEXEMPEL: 11335550100 - SKBL-AL/RF 5.0X8

SWEBOLT AB

TEL 08 - 555 975 00 FAX 08 - 583 581 82



ARTIKELLISTA BYGG

2013-2014

BLINDNIT KULLRIGT HUVUD NIT STÅL FÖRZINKAD / SPLINT STÅL DACROMET DIN 7337 KBL-ST/ST

C:A PRIS/100 ST

Diameter	Längd	Pris	Förp.	Grepp	Splintdia.	Skalldiam.	Skallhöjd	Borrdiam.
Ø 3.0	6	X	500/4000	1,5-3,5	2	6,50	0,80	3,10
	8	X	500/4000	3,5-5,5				
	10	X	500/4000	5,5-7,0				
	12	X	500/4000	7,0-9,0				
Ø 3.2	6	X	500/4000	1,5-3,5	2	6,50	0,80	3,30
	8	X	500/4000	3,5-5,5				
	10	X	500/4000	5,5-7,0				
	12	X	500/4000	7,0-9,0				
	14	X	500/4000	9,0-11,0				
Ø 4.0	6	X	500/4000	1,5-3,0	2,40	8,00	1,00	4,10
	8	X	500/4000	3,0-5,0				
	10	X	500/4000	5,0-6,5				
	12	X	500/3000	6,5-8,5				
	14	X	500/3000	8,5-10,5				
	16	X	500/3000	10,5-12,5				
	18	X	500/3000	12,5-14,5				
20	X	500/3000	14,5-16,5					
Ø 4.8	6	X	500/3000	0,5-3,0	2,93	9,50	1,10	4,90
	8	X	500/3000	3,0-4,5				
	10	X	500/3000	4,5-6,0				
	12	X	500/3000	6,0-8,0				
	14	X	500/2000	8,0-10,0				
	16	X	250/2000	10,0-12,0				
	18	X	250/1500	12,0-14,0				
	21	X	250/1500	14,0-16,0				
	24	X	200/1200	16,0-19,0				
	30	X	200/1200	20,0-25,0				
35	X	150/900	25,0-30,0					
Ø 5.0	8	X	500/3000	3,0-4,5	2,93	9,50	1,10	5,10
	10	X	500/3000	4,5-6,0				
	12	X	500/3000	6,0-8,0				
	14	X	250/2000	8,0-10,0				
	16	X	250/2000	10,0-11,5				
	18	X	250/1500	11,5-13,0				
	20	X	250/1500	13,0-15,0				
	25	X	200/1200	15,0-20,0				
	30	X	200/1200	20,0-25,0				
	35	X	150/900	25,0-30,0				
	40	X	150/900	30,0-34,0				
	45	X	100/600	34,0-39,0				
50	X	100/600	39,0-44,0					
60	X	100/600	44,0-54,0					
Ø 6.0	8	X	250/2000	2,0-4,0	3,6	12,00	1,50	6,10
	10	X	250/1500	4,0-6,0				
	12	X	250/1500	6,0-8,0				
	14	X	250/1500	8,0-10,0				
	16	X	250/1500	10,0-11,0				
	18	X	200/1200	11,0-13,0				
	20	X	200/1200	13,0-15,0				
	25	X	200/1200	15,0-20,0				
30	X	150/900	20,0-25,0					

BESTÄLLNINGSEXEMPEL: 11320230100 - KBL-ST/ST 3.0X10

SWEBOLT AB

13:5

TEL 08 - 555 975 00 FAX 08 - 583 581 82

ARTIKELLISTA BYGG

2013-2014

NIT STÅL FÖRZINKAD / SPLINT STÅL DACROMET DIN 7337 KBL-ST/ST

C:A PRIS/100 ST								
Diameter	Längd	Pris	Förp.	Grepp	Splintdia.	Skalldiam.	Skallhöjd	Borrdiam.
Ø 6.4	8	X	250/1500	1,0-2,0	3,9	13	1,8	6,5
	10	X	250/1500	2,0-4,0				
	12	X	250/1500	4,0-6,0				
	15	X	250/1500	6,0-9,0				
	18	X	200/1200	9,0-12,0				
	20	X	150/900	12,0-14,0				
	22	X	150/900	14,0-16,0				
	25	X	150/900	16,0-19,0				
	30	X	100/600	19,0-24,0				

BESTÄLLNINGSEXEMPEL: 11320264100 - KBL-ST/ST 6.4X10

NIT ROSTFRI A2 / SPLINT ROSTFRI A2 KBL-RF/RF

C:A PRIS/100 ST								
Diameter	Längd	Pris	Förp.	Grepp	Splintdia.	Skalldiam.	Skallhöjd	Borrdiam.
Ø 3.0	6	X	500/4000	1,0-3,0	2,00	6,50	0,80	3,10
	8	X	500/4000	3,0-5,0				
	10	X	500/4000	5,0-7,0				
	12	X	500/4000	7,0-9,0				
Ø 3.2	6	X	500/4000	1,0-3,0	2,00	6,50	0,80	3,30
	8	X	500/4000	3,0-5,0				
	10	X	500/4000	5,0-7,0				
	12	X	500/4000	6,0-9,0				
	15	X	500/4000	9,0-12,0				
	18	X	500/4000	12,0-15,0				
Ø 4.0	6	X	500/4000	1,0-3,0	2,50	8,00	1,00	4,10
	8	X	500/4000	2,5-4,5				
	10	X	500/4000	4,5-6,5				
	12	X	500/3000	6,5-8,5				
	14	X	500/3000	8,5-10,9				
	16	X	500/3000	10,5-12,0				
	18	X	500/3000	12,0-14,0				
	20	X	500/3000	14,0-16,0				
Ø 4.8	8	X	500/3000	1,0-3,0	3,10	9,50	1,10	4,90
	10	X	500/3000	4,0-6,0				
	12	X	500/3000	6,0-8,0				
	14	X	500/2000	8,0-10,0				
	16	X	250/2000	10,0-12,0				
Ø 4.8	18	X	250/1500	12,0-14,0	2,90	9,50	1,10	4,90
	20	X	250/1500	14,0-16,0				
	25	X	200/1200	16,0-20,0				
	30	X	200/1200	20,0-25,0				
Ø 5.0	8	X	500/3000	1,0-3,0	3,10	9,50	1,10	5,10
	10	X	500/3000	4,0-6,0				
	12	X	500/3000	6,0-8,0				
	14	X	250/2000	8,0-10,0				
	16	X	250/2000	10,0-12,0				
Ø 6.4	12	X	250/1500	2,0-6,0	3,60	13,80	1,10	6,50
	15	X	250/1500	6,0-9,0				
	18	X	250/1500	9,0-12,0				

BESTÄLLNINGSEXEMPEL: 11320432060 - KBL-RF/RF 3.2X6

SWEBOLT AB

TEL 08 - 555 975 00 FAX 08 - 583 581 82



ARTIKELLISTA BYGG

2013-2014

BLINDNIT STORT KULLRIGT HUVUD NIT ALUMINIUM / SPLINT STÅL FÖRZINKAD SKBL-AL/ST

C:A PRIS/100 ST								
Diameter	Längd	Pris	Förp.	Grepp	Splintdia.	Skalldiam.	Skallhöjd	Borrdiam.
Ø 3.2	6	X	500/4000	0,5-3,5	1,80	9,50	1,10	3,30
	8	X	500/4000	3,5-5,5				
	10	X	500/4000	5,5-7,0				
	12	X	500/4000	7,0-9,0				
	14	X	500/4000	8,0-10,0				
	16	X	500/4000	9,0-11,0				
Ø 4.0	8	X	500/3000	1,5-5,0	2,20	12,00	1,40	4,10
	10	X	500/3000	5,0-6,5				
	12	X	250/2000	6,5-8,5				
	14	X	250/2000	8,5-10,5				
	16	X	250/2000	10,5-12,5				
	18	X	250/2000	12,5-14,5				
	20	X	250/2000	14,5-16,5				
Ø 4.8 D=14mm	10	X	250/1500	3,0-6,0	2,75	14,00	1,80	4,90
	12	X	250/1500	6,0-8,0				
	14	X	250/1500	8,0-10,0				
	16	X	250/1500	10,0-12,0				
	18	X	200/1200	12,0-14,0				
	21	X	200/1200	14,0-17,0				
	24	X	150/900	17,0-20,0				
	27	X	150/900	20,0-23,0				
	30	X	150/900	23,0-25,0				
	35	X	100/600	25,0-30,0				
	40	X	100/600	30,0-35,0				
	45	X	100/600	35,0-40,0				
	50	X	100/600	40,0-45,0				
Ø 4.8 D=16mm	10	X	250/1500	3,0-6,0	2,75	16,00	1,80	4,90
	12	X	250/1500	6,0-8,0				
	14	X	250/1500	8,0-10,0				
	16	X	200/1200	10,0-12,0				
	18	X	200/1200	12,0-14,0				
	21	X	150/900	14,0-17,0				
	24	X	150/900	17,0-20,0				
	27	X	150/900	20,0-23,0				
	30	X	150/900	23,0-25,0				
	35	X	100/600	25,0-30,0				
	Ø 5.0 D=11mm	8	X	250/2000				
10		X	250/2000	4,5-6,0				
12		X	250/2000	6,0-8,0				
14		X	250/1500	8,0-10,0				
16		X	250/1500	10,0-12,0				
18		X	250/1500	12,0-14,0				
20		X	250/1500	14,0-16,0				
25		X	250/1500	16,0-21,0				
30		X	200/1200	21,0-25,0				
Ø 5.0 D=14mm	8	X	250/1500	3,0-4,5	2,75	14,00	1,80	5,10
	10	X	250/1500	4,5-6,0				
	12	X	250/1500	6,0-8,0				
	14	X	250/1500	8,0-10,0				
	16	X	250/1500	10,0-12,0				
	18	X	200/1200	12,0-14,0				
	20	X	200/1200	14,0-16,0				
	25	X	150/900	16,0-21,0				
	30	X	150/900	21,0-25,0				

BESTÄLLNINGSEXEMPEL: 11335032120 - SKBL-AL/ST 3.2X12

SWEBOLT AB

13:7

TEL 08 - 555 975 00 FAX 08 - 583 581 82

ARTIKELLISTA BYGG

2013-2014

TRYCKTÄT BLINDNIT KULLRIGT HUVUD NIT ALUMINIUM / SPLINT STÅL FÖRZINKAD TKBL-AL/ST



C:A PRIS/100 ST								
Diameter	Längd	Pris	Förp.	Grepp	Splintdia.	Skalldiam.	Skallhöjd	Borrdiam.
Ø 3.2	6,5	X	500/4000	0,5-2,0	1,70	6,00	0,90	3,30
	8	X	500/4000	2,0-3,5				
	9,5	X	500/4000	3,5-5,0				
	11	X	500/4000	5,0-6,5				
	12,5	X	500/4000	6,5-8,0				
Ø 4.0	8	X	500/4000	0,5-3,5	2,20	8,00	1,30	4,10
	9,5	X	500/4000	3,5-5,0				
	11	X	500/4000	5,0-6,5				
	12,5	X	500/3000	6,5-8,0				
	14,5	X	500/3000	8,0-10,0				
Ø 4.8	8,5	X	500/3000	0,5-3,5	2,60	9,50	1,50	4,90
	9,5	X	500/3000	3,5-5,0				
	11	X	500/3000	5,0-6,5				
	13	X	250/2000	6,5-8,0				
	14,5	X	250/2000	8,0-9,5				
	16	X	250/2000	9,5-11,5				
	18	X	250/1500	11,5-13,0				
	21	X	250/1500	13,0-16,0				
25	X	200/1200	16,0-20,0					
Ø 6.4	12,7	X	250/1500	4,0-7,0	3,60	12,50	1,80	6,50
	15,5	X	200/1200	7,0-10,0				

BESTÄLLNINGSEXEMPEL: 11329048095 - TKBL-AL/ST 4.8X9.5

TRYCKTÄT BLINDNIT STORT KULLRIGT HUVUD NIT ALUMINIUM / SPLINT STÅL FÖRZINKAD STKBL-AL/ST



C:A PRIS/100 ST								
Diameter	Längd	Pris	Förp.	Grepp	Splintdia.	Skalldiam.	Skallhöjd	Borrdiam.
Ø 4.8	13	X	250/1500	6,5-8,0	2,75	14,00	1,80	4,90
	18	X	200/1200	10,5-12,5				

ÖVRIGA DIMENSIONER OCH LÄNGDER MOT FÖRFRÅGAN !

BESTÄLLNINGSEXEMPEL: 11331048130 - STKBL-AL/ST 4.8X13

SWEBOLT AB

TEL 08 - 555 975 00 FAX 08 - 583 581 82



ARTIKELLISTA BYGG

2013-2014

BLINDNIT STORT KULLRIGT HUVUD TRYCKTÄT ROSTFRI / ROSTFRI TKBL-RF/RF

C:A PRIS/100 ST								
Diameter	Längd	Pris	Förp.	Grepp	Splintdia.	Skalldiam.	Skallhöjd	Borrdiam.
Ø 3.2	8	X	500/4000	0,5-3,0	1,90	6,00	1,00	3,30
	9,5	X	500/4000	1,0-4,5				
	12	X	500/4000	4,5-7,0				
Ø 4.0	8	X	500/4000	0,5-3,0	2,30	8,00	1,40	4,10
	9,5	X	500/4000	1,0-4,5				
	12	X	500/3000	4,5-7,5				
	14	X	500/3000	7,0-10,0				
	16	X	500/3000					
Ø 4.8	9,5	X	500/3000	1,0-4,0	2,90	9,50	1,40	4,90
	12	X	500/3000	4,0-6,0				
	13	X	250/2000	5,0-7,0				
	15	X	250/2000	5,0-9,0				
	16	X	250/2000	6,0-10,0				
	17	X	250/1500	10,0-12,0				
	18	X	250/1500	11,0-13,0				

ÖVRIGA DIMENSIONER MOT FÖRFRÅGAN !

BESTÄLLNINGSEXEMPEL: 11329540120 - TKBL-RF/RF 4,0X12

SWEBOLT AB

TEL 08 - 555 975 00 FAX 08 - 583 581 82

ARTIKELLISTA BYGG

2013-2014

BLINDNIT KULLRIGT HUVUD MULTIGRIP NIT ALUMINIUM / SPLINT STÅL DACROMET KBLMG-AL/ST



C:A PRIS/100 ST								
Diameter	Längd	Pris	Förp.	Grepp	Splintdia.	Skalldiam.	Skallhöjd	Borrdiam.
Ø 3.2	8	X	500/4000	0,5-5,0	1,80	6,20	1,10	3,3-3,5
	11	X	500/4000	4,0-8,0				
Ø 4.0	6,5	X	500/4000	0,5-4,0	2,20	8,20	1,40	4,1-4,3
	9,5	X	500/4000	1,0-6,0				
	12,5	X	500/3000	4,0-9,0				
	16,5	X	500/3000	6,0-13,0				
Ø 4.8	10,5	X	250/2000	1,5-6,5	2,75	9,20	1,80	4,9-5,1
	15	X	250/2000	4,5-11,0				
	16,5	X	250/1500	6,5-13,0				
	19,5	X	250/1500	8,5-16,0				
	24,5	X	200/1200	12,5-20,0				

BESTÄLLNINGSEXEMPEL: 11338540095 - KBLMG-AL/ST 4.0X9.5

BLINDNIT KULLRIGT STORT HUVUD MULTIGRIP NIT ALUMINIUM / SPLINT STÅL DACROMET SKBLMG-AL/ST



C:A PRIS/100 ST								
Diameter	Längd	Pris	Förp.	Grepp	Splintdia.	Skalldiam.	Skallhöjd	Borrdiam.
Ø 4.0	13	X	250/2000	3,0-9,0	2,20	12,00	1,40	4,1-4,3
	16,5	X	250/2000	6,0-13,0				
Ø 4.8	10,5	X	200/1200	1,5-6,0	2,75	16,00	1,80	4,9-5,1
	17	X	150/900	6,5-12,5				
	25	X	150/900	12,0-19,5				

BESTÄLLNINGSEXEMPEL: 11339048170 - SKBLMG-AL/ST 4.8X17

BLINDNIT KULLRIGT HUVUD MULTIGRIP NIT ALUMINIUM / SPLINT ROSTFRI A2 KBLMG-AL/RF



C:A PRIS/100 ST								
Diameter	Längd	Pris	Förp.	Grepp	Splintdia.	Skalldiam.	Skallhöjd	Borrdiam.
Ø 3.2	8	X	500/4000	0,5-5,0	1,80	6,20	1,10	3,3-3,5
	11	X	500/4000	4,0-8,0				
Ø 4.0	6,5	X	500/4000	1,0-3,0	2,2	8,2	1,4	4,1-4,3
	9,5	X	500/4000	3,0-6,0				
	12,5	X	500/3000	6,0-9,0				
	16,5	X	500/3000	9,0-13,0				
Ø 4.8	10,5	X	250/2000	1,5-6,5	2,75	9,2	1,8	4,9-5,1
	15	X	250/2000	4,5-11,0				
	16,5	X	250/1500	6,5-13,0				
	24,5	X	200/1200	12,5-20,0				

BESTÄLLNINGSEXEMPEL: 11338640095 - KBLMG-AL/RF 4.0X9.5

SWEBOLT AB

TEL 08 - 555 975 00 FAX 08 - 583 581 82

13:10

ARTIKELLISTA BYGG

2013-2014



BLINDNITMUTTER ÖPPEN PLAN SKALLE ROSTFRI A2 - LÄTTRAD UNDER SKALLEN PBMÖS

C:A PRIS/100 ST								
Dimension	Grepp	Pris	Förp.	Längd	D1	D2	Skallhöjd	Borrdiam.
M4	0,25-2,0	X	500/4000	10,00	6,00	9,00	1,00	6,10
M5	0,5-3,0	X	500/4000	11,50	7,00	10,00	1,00	7,10
M6	0,5-3,0	X	250/2000	14,50	9,00	13,00	1,50	9,10
M8	0,5-3,0	X	250/1500	16,00	11,00	16,00	1,50	11,10

BESTÄLLNINGSEXEMPEL: 2137300410 - PBMÖRS M4X10 A2



BLINDNITMUTTER ÖPPEN PLAN LITEN SKALLE ROSTFRI A2 - REDUCERAD SFBMÖS

C:A PRIS/100 ST								
Dimension	Grepp	Pris	Förp.	Längd	D1	D2	Skallhöjd	Borrdiam.
M4	0,5-2,0	X	500/4000	11,00	6,00	7,00		6,10
M5	0,5-3,0	X	500/4000	12,00	7,00	8,00		7,10
M6	0,5-3,0	X	500/3000	14,50	9,00	10,00		9,10
M8	0,5-3,0	X	250/1500	16,00	11,00	12,00		11,10

BESTÄLLNINGSEXEMPEL: 2137320615 - SFBMÖS M6X15 A2

BLINDNITMUTTER SEXKANT ÖPPEN PLAN LITEN SKALLE ROSTFRI A2 - REDUCERAD SF6BMÖS

C:A PRIS/100 ST								
Dimension	Grepp	Pris	Förp.	Längd	D1	D2	Skallhöjd	SE XKANT
M4	0,5-2,5	X	500/4000	10,60	5,90	6,80		6,00
M5	0,5-3,0	X	500/4000	11,60	6,90	8,00		7,00
M6	0,7-3,0	X	500/3000	14,50	8,90	10,00		9,00
M8	0,8-3,3	X	250/1500	15,80	10,90	12,00		11,00

BESTÄLLNINGSEXEMPEL: 2137340512 - SF6BMÖS M5X12 A2

SWEBOLT AB

TEL 08 - 555 975 00 FAX 08 - 583 581 82

ARTIKELLISTA BYGG

2013-2014

BLINDNITMUTTER ÖPPEN PLAN SKALLE STÅL PBMÖS



C:A PRIS/100 ST								
Dimension	Grepp	Pris	Förp.	Längd	D1	D2	Skallhöjd	Borrdiam.
M4	0,25-3,0	X	500/4000	9,50	6,00	9,00	1,00	6.1
	3,0-4,5	X	500/4000	11,50	6,00	9,00	1,00	6.1
M5	0,25-3,0	X	500/4000	12,00	7,00	10,00	1,00	7.1
	3,0-5,5	X	500/4000	15,00	7,00	10,00	1,00	7.1
M6	0,5-3,0	X	500/3000	14,50	9,00	13,00	1.5	9.1
	3,0-5,5	X	500/3000	16,50	9,00	13,00	1.5	9.1
M8	0,5-3,0	X	250/1500	16,50	11,00	16,00	1.5	11.1
	3,0-5,5	X	250/1500	18,50	11,00	16,00	1.5	11.1
M10	1,0-3,5	X	150/900	17,50	11.9	16,00	1.7	12,00
M12	1,0-4,0	X	500	25,00	16	23,00	2,00	16,10

BESTÄLLNINGSEXEMPEL: 1137010412 - PBMÖS M4X11,5 STÅL

BLINDNITMUTTER ÖPPEN PLAN LÄTTRAD SKALLE STÅL PBMÖRS



C:A PRIS/100 ST								
Dimension	Grepp	Pris	Förp.	Längd	D1	D2	Skallhöjd	Borrdiam.
M3	0,25-2,0	X	500/4000	9,75	5,00	7,50	1,00	5,10
M4	0,25-3,0	X	500/4000	9,50	6,00	9,00	1,00	6,10
	3,0-4,5	X	500/4000	12,25	6,00	9,00	1,00	6,10
M5	0,25-3,0	X	500/4000	12,00	7,00	10,00	1,00	7,10
	3,0-5,5	X	500/4000	15,00	7,00	10,00	1,00	7,10
M6	0,5-3,0	X	250/2000	14,50	9,00	13,00	1,50	9,10
	3,0-5,5	X	250/1500	16,50	9,00	13,00	1,50	9,10
M8	0,5-3,0	X	250/1500	16,50	11,00	16,00	1,50	11,10
	3,0-5,5	X	250/1500	18,50	11,00	16,00	1,50	11,10
M10	0,5-3,5	X	150/900	19,50	13,00	19,00	2,00	13,10
	3,5-6,0	X	100/600	21,50	13,00	19,00	2,00	13,10
M12	1,0-4,0	X	500	25,00	16,00	23,00	2,00	16,10

BESTÄLLNINGSEXEMPEL: 1138510615 - PBMÖRS M6x14,5 FZG

ÖVRIGA DIMENSIONER OCH LÄNGDER MOT FÖRFRÅGAN !

SWEBOLT AB

TEL 08 - 555 975 00 FAX 08 - 583 581 82



ARTIKELLISTA BYGG

2013-2014

BLINDNITMUTTER ÖPPEN LITEN SKALLE STÅL - REDUCERAD SFBMÖS

C:A PRIS/100 ST								
Dimension	Grepp	Pris	Förp.	Längd	D1	D2	Skallhöjd	Borrdiam.
M3	0,5-1,5	X	500/4000	8,70	4,92	5,40		5,10
M4	0,5-2,0	X	500/4000	10,40	6,30	6,70		6,40
M5	0,5-3,0	X	500/4000	11,50	7,10	7,90		7,20
M6	0,7-3,0	X	500/3000	14,50	9,50	10,20		9,60
M8	0,8-4,5	X	250/1500	16,00	10,50	11,30		10,60

BESTÄLLNINGSEXEMPEL: 1137160309 - SFBMÖS M3x8,7 FZG



BLINDNITMUTTER ÖPPEN LITEN LÄTTRAD SKALLE STÅL - REDUCERAD SFBMRÖS

C:A PRIS/100 ST								
Dimension	Grepp	Pris	Förp.	Längd	D1	D2	Skallhöjd	Borrdiam.
M4	0,5-2,0	X	500/4000	10,40	6,00	7,00		6,10
M5	0,5-3,0	X	500/4000	11,50	7,00	8,00		7,10
M6	0,5-3,0	X	500/3000	14,50	9,00	10,00		9,10
	3,0-5,5	X	250/2000	16,50	9,00	10,00		9,10
M8	0,8-4,5	X	250/1500	16,80	11,00	12,00		11,10
M10	0,7-3,5	X	150/900	20,80	13,00	14,00		13,10

BESTÄLLNINGSEXEMPEL: 1139360615 - SFBMRÖS M6x14,5 FZG

SWEBOLT AB

TEL 08 - 555 975 00 FAX 08 - 583 581 82

ARTIKELLISTA BYGG

2013-2014

BLINDNITMUTTER ÖPPEN PLAN SKALLE ALUMINIUM PBMÖAL



C:A PRIS/100 ST								
Dimension	Grepp	Pris	Förp.	Längd	D1	D2	Skallhöjd	Borrdiam.
M4	0,25-3,0	X	500/4000	9,50	6,00	9,00	1,00	6,10
M5	0,5-3,0	X	500/4000	12,00	7,00	10,00	1,00	7,10
	3,0-5,5	X	500/4000	15,00	7,00	10,00	1,00	7,10
M6	0,5-3,0	X	250/200	14,50	9,00	13,00	1,50	9,10
	3,0-5,5	X	250/1500	16,50	9,00	13,00	1,50	9,10
M8	0,5-3,0	X	250/1500	16,50	11,00	15,00	1,50	11,10
	3,0-5,5	X	250/1500	18,50	11,00	15,00	1,50	11,10

BESTÄLLNINGSEXEMPEL: 113720060 - PBMÖAL M6X14.5 ALUMINIUM

BLINDNITMUTTER ÖPPEN PLAN LITEN SKALLE ALUMINIUM - REDUCERAD SFBMRÖAL



C:A PRIS/100 ST								
Dimension	Grepp	Pris	Förp.	Längd	D1	D2	Skallhöjd	Borrdiam.
M6	0,5-3,0	X	500/3000	14,50	9,00	10,00		9,10

BESTÄLLNINGSEXEMPEL: 113730060 - SFBMRÖAL M6X14.5 ALUMINIUM

SWEBOLT AB

TEL 08 - 555 975 00 FAX 08 - 583 581 82



ARTIKELLISTA BYGG

2013-2014

BLINDNITMUTTER ÖPPEN FÖRSÄNKT SKALLE STÅL - LÄTTRAD - 90° FBMÖRS

C:A PRIS/100 ST								
Dimension	Grepp	Pris	Förp.	Längd	D1	D2	Skallhöjd	Borrdiam.
M4	1,0-3,0	X	500/4000	11,50	6,00	9,00	1,50	6,10
M5	1,5-4,0	X	500/4000	13,00	7,00	10,00	1,50	7,10
M6	1,5-4,0	X	500/3000	16,00	9,00	12,00	1,50	9,10
M8	1,5-4,0	X	250/1500	19,00	11,00	14,00	1,50	11,10

BESTÄLLNINGSEXEMPEL: 113856050 - FBMÖRS M5X13



STÅL - SJÄLVFÖRSÄNKANDE FBMÖS

C:A PRIS/100 ST								
Dimension	Grepp	Pris	Förp.	Längd	D1	D2	Skallhöjd	Borrdiam.
M3	0,5-1,5	X	500/4000	8,70	4,90	5,40	0,10	5,10
M4	1,0-3,0	X	500/4000	10,40	6,30	6,70	0,10	6,40
M5	1,5-4,0	X	500/4000	11,50	7,10	7,90	0,10	7,20
M6	1,5-4,0	X	500/3000	14,50	9,50	10,20	0,10	9,60
M8	1,5-4,0	X	250/1500	16,00	10,50	11,30	0,10	10,60

BESTÄLLNINGSEXEMPEL: 113751050 - FBMÖS M5x11,5 FZG

SWEBOLT AB

TEL 08 - 555 975 00 FAX 08 - 583 581 82

ARTIKELLISTA BYGG

2013-2014

BLINDNITMUTTER SEXKANT ÖPPEN SKALLE STÅL P6BMÖS



C:A PRIS/100 ST								
Dimension	Grepp	Pris	Förp.	Längd	D1	D2	Skallhöjd	SEXKANT
M4	0,25-2,0	X	500/4000	10,00	6,00	9,00	1,00	6,10
M5	0,5-3,0	X	500/4000	13,00	7,00	10,00	1,00	7,10
M6	0,5-3,0	X	250/2000	14,50	9,00	13,00	1,50	9,10
M8	0,5-3,0	X	250/1500	16,50	11,00	16,00	1,50	11,10
	3,0-5,5	X	250/1500	19,50	11,00	16,00	1,50	11,10
M10	1,0-3,5	X	150/900	21,00	13,00	19,00	2,00	13,10
M12	1,0-4,0	X	100/600	25,00	16,00	23,00	2,00	16,10

BESTÄLLNINGSEXEMPEL: 1139010410 - P6BMÖS M4x10 FZG

BLINDNITMUTTER SEXKANT LITEN ÖPPEN SKALLE STÅL - RECUDERAD SF6BMÖS



C:A PRIS/100 ST								
Dimension	Grepp	Pris	Förp.	Längd	D1	D2	Skallhöjd	SEXKANT
M4	0,25-2,0	X	500/4000	11,00	6,00	6,60		6,10
M5	0,5-3,0	X	500/4000	14,00	7,00	7,70		7,10
M6	0,5-3,0	X	500/3000	16,00	9,00	9,80		9,10
M8	0,5-3,0	X	250/1500	18,00	11,00	11,80		11,10
M10	0,5-3,5	X	150/900	19,00	13,00	14,00		13,10
M12	1,0-4,0	X	100/600	25,00	16,00	17,50		16,10

BESTÄLLNINGSEXEMPEL: 1139210616 - SF6BMÖS M6x16 FZG

SWEBOLT AB

TEL 08 - 555 975 00 FAX 08 - 583 581 82

BUNTBAND, STÅLBAND

<u>BUNTBAND</u>	<u>14:1</u>
<u>BANDSPÄNNARE</u>	<u>14:2</u>
<u>HÅLBAND</u>	<u>14:2</u>
<u>PROFILBAND</u>	<u>14:2</u>
<u>SPÄNNBAND</u>	<u>14:2</u>
<u>UPPHÄNGNINGSBAND</u>	<u>14:3</u>

ARTIKELLISTA BYGG
2013-2014
BUNTBAND POLYAMID 6.6
NATUR/TRANSPARENT



C:A PRIS/100 ST				
DIM	NATUR	PRIS	FÖRP	ARTIKEL
2.5x100	JS	X	100/5000	41580025100
3.5x150	JS	X	100/5000	41580035150
4.8x200	JS	X	100/2500	41580048200
4.8x300	JS	X	100/2500	41580048300
4.8x375	JS	X	100/1500	41580048375
7.6x380	JS	X	100/1200	41580076380
7.6x530	JS	X	100/1000	41580076530

BESTÄLLNINGSEXEMPEL: 41580025100 - BUNTBAND 2.5X100 NATUR

BUNTBAND POLYAMID 6.6
SVART VÄDERBESTÄNDIGT

C:A PRIS/100 ST				
DIM	SVART	PRIS	FÖRP	ARTIKEL
2.5x100	JSS	X	100/5000	41580125100
3.5x150	JSS	X	100/5000	41580135150
4.8x200	JSS	X	100/2500	41580148200
4.8x300	JSS	X	100/2500	41580148300
4.8x375	JSS	X	100/1500	41580148375
7.6x380	JSS	X	100/1200	41580176380
7.6x530	JSS	X	100/1000	41580176530

BESTÄLLNINGSEXEMPEL: 41580125100 - BUNTBAND 2.5X100 SVART

SWEBOLT AB

TEL 08 - 555 975 00 FAX 08 - 583 581 82

ARTIKELLISTA BYGG

2013-2014

BANDSPÄNNARE GALVANISERAD STÅL

C:A PRIS / STYCK			
DIM	FÖRP	PRIS	ARTIKEL
60mm	1/10	X	5355100001

BESTÄLLNINGSEXEMPEL: 5355100001 - BANDSPÄNNARE 60mm



HÅLBAND GALVANISERAD PLÅT

ROSTFRITT/SYRAFAST BAND MOT FÖRFRÅGAN !

C:A PRIS / RULLE					
t x b x l	SPIKHÅL	BULTHÅL	FÖRP	PRIS	ARTIKEL
1.0x20x10000	4mm	7mm	1	X	5355120100
1.0x20x25000	4	7	1	X	5355120250
1.5x20x10000	4	7	1	X	5355112100
1.5x20x25000	4	7	1	X	5355112250
2.0x25x25000	5	5	1	X	5355125250

BESTÄLLNINGSEXEMPEL: 5355112100 - HÅLBAND 1,5x20x10000



PROFILBAND GALVANISERAD PLÅT

C:A PRIS / RULLE				
t x b x l	SPIKHÅL	FÖRP	PRIS	ARTIKEL
0.9x12x25000	5mm	1	X	5355191225
1.0x17x25000	7	1	X	5355117250
1.25x26x25000	8.5	1	X	5355126250

BESTÄLLNINGSEXEMPEL: 5355126250 - PROFILBAND 1,25x26x25000



SPÄNNBAND GALVANISERAD PLÅT

ROSTFRITT/SYRAFAST BAND MOT FÖRFRÅGAN !

C:A PRIS / RULLE				
t x b x l	SPIKHÅL	FÖRP	PRIS	ARTIKEL
2.0x40x25000	5mm	1	X	5355140250
2.0x40x50000	5	1	X	5355140500
2.0x60x50000	5	1	X	5355160500
2.0x80x50000	5	1	X	5355180500
3.0x40x50000	5	1	X	5355134050

BESTÄLLNINGSEXEMPEL: 5355160500 - SPÄNNBAND 2,0x60x50000



SWEBOLT AB

TEL 08 - 555 975 00 FAX 08 - 583 581 82

VI HAR MERA ÄN "DET VANLIGA" !

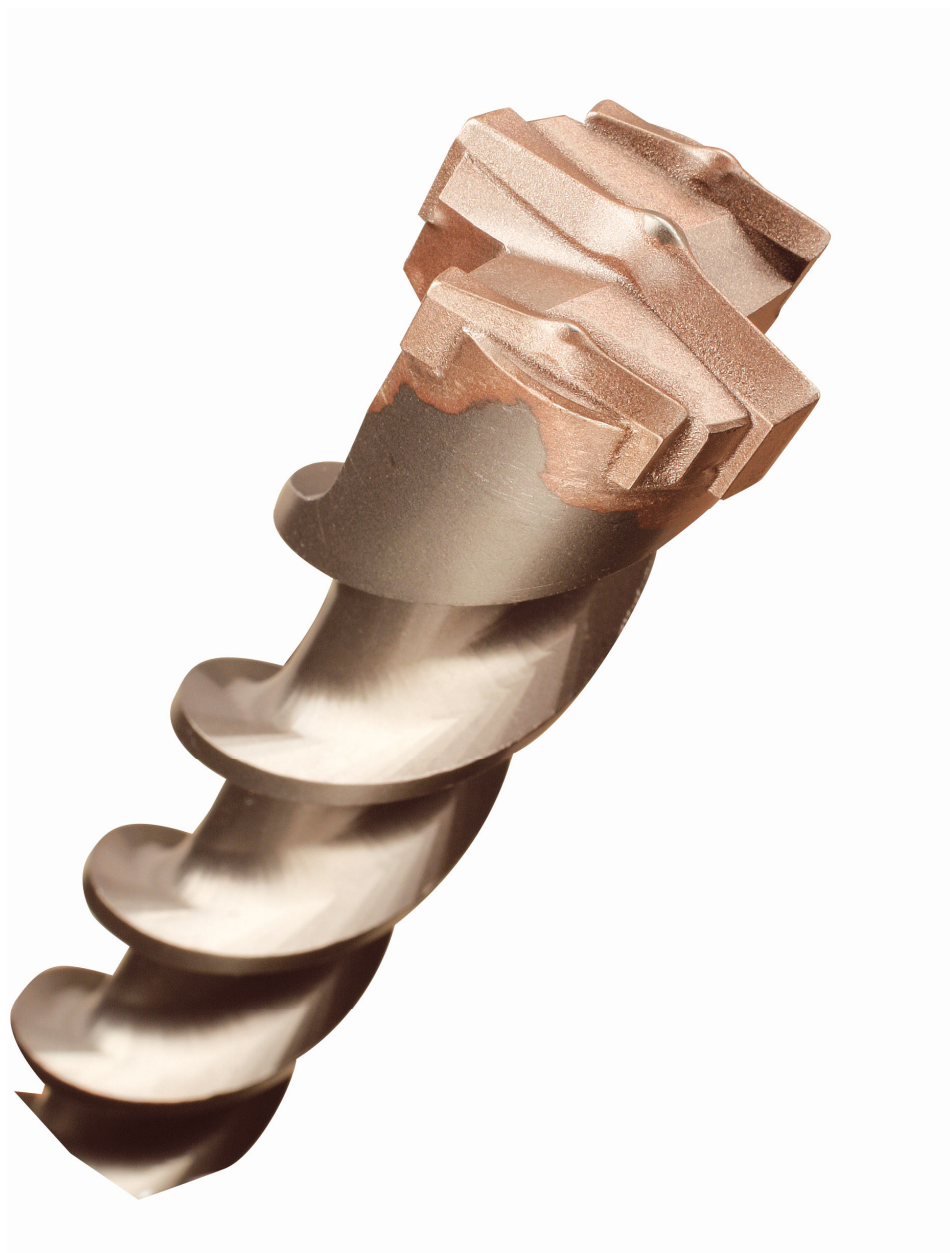

SWEBOLT AB

TEL 08 - 555 975 00 FAX 08 - 583 581 82

SPIKPISTOLER & SPIK

Tryckluft TESTO

<u>SPIKPISTOLER</u>	<u>15:1</u>
<u>PAPPSPIKPISTOL</u>	<u>15:2</u>
<u>DYCKERTPISTOLER</u>	<u>15:2</u>
<u>KLAMMERPISTOLER</u>	<u>15:3</u>
<u>KOMPRESSORER</u>	<u>15:4</u>
<u>21° PLASTBANDAD SPIK</u>	<u>15:5</u>
<u>34° PAPPBANDAD SPIK</u>	<u>15:6</u>
<u>DYCKERT B18 / B16</u>	<u>15:7</u>
<u>DYCKERT DA</u>	<u>15:8</u>
<u>16° RULLBANDSPIK - JÄMN RULLE</u>	<u>15:9</u>
<u>16° RULLBANDSPIK – KONISK RULLE</u>	<u>15:10</u>
<u>16° PAPPSPIK</u>	<u>15:10</u>
<u>16° RULLBANDSPIK – PLASTBANDAD</u>	<u>15:11</u>
<u>90° IN-SPIK PLASTBANDAD</u>	<u>15:11</u>
<u>KLAMMER K34 / 90 / 18 / 33-98</u>	<u>15:12</u>
<u>KLAMMER 92 / M / W18 / 76</u>	<u>15:13</u>
<u>KLAMMER N / Q / 15 / B / 50</u>	<u>15:14</u>
<u>KLAMMER 65 / 80 / F / P</u>	<u>15:15</u>
<u>KLAMMER 17</u>	<u>15:16</u>
<u>OLJA & GAS</u>	<u>15:16</u>
<u>TRYCKLUFTSLANGAR & KOPPLINGAR</u>	<u>15:16</u>
<u>GASPISTOLER</u>	<u>15:17</u>
<u>SPIK BETONG inkl GAS</u>	<u>15:19</u>
<u>KLAMMER</u>	<u>15:19-20</u>
<u>SPIK TRÄ inkl GAS</u>	<u>15:20</u>

ARTIKELLISTA

2013-2014

SPIKPISTOLER



FM2190 SPIKPISTOL 21 GRADER

Storlek	380(H)x116(B)x543(L)mm
Magasin-kapacitet	63 spikar
Spik	50-90mm 21°
Vikt	3,6 kg
Utrustning	Väska, nosskydd och roterande koppling
Artikelnummer	FM2190

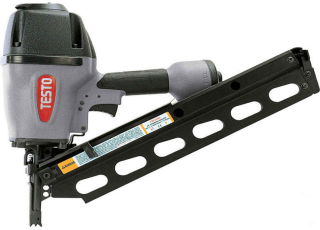

FM3490 SPIKPISTOL 34 GRADER

Storlek	380(H)x116(B)x468(L)mm
Magasin-kapacitet	83 spikar
Spik	50-90mm 34° D-skalle
Vikt	3,55 kg
Utrustning	Väska, nosskydd och roterande koppling
Artikelnummer	FM3490



CN2565S SPIKPISTOL FÖR RULLBANDAT PANELSPIKARE

Storlek	320(H)x130(B)x273(L)mm
Magasin-kapacitet	250/400 spikar
Spik	32-65mm 16° Plast- eller trådbandad
Vikt	2,2 kg
Utrustning	Väska, nosskydd och roterande koppling
Artikelnummer	CN2565S



CN65E SPIKPISTOL FÖR RULLBANDAT PANELSPIKARE

Storlek	350(H)x130(B)x345(L)mm
Magasin-kapacitet	300 spikar
Spik	32-65mm 16° Trådbandad
Vikt	2,4 kg
Utrustning	Väska, nosskydd och rak koppling
Artikelnummer	CN65E



CN2970P TRALL- OCH FÖRPACKNINGSPISTOL

Storlek	330(H)x128(B)x306(L)mm
Magasin-kapacitet	225/300 spikar
Spik	45-70mm 16° Trådbandad
Vikt	3,5 kg
Utrustning	Väska, nosskydd och roterande koppling
Artikelnummer	CN2970P

SWEBOLT AB

TEL 08 - 555 975 00 FAX 08 - 583 581 82

ARTIKELLISTA

2013-2014

PAPPSPIKPISTOL

CN45R3 PAPPSPIKPISTOL

Storlek	281(H)x112(B)x242(L)mm
Magasin-kapacitet	300 spikar
Spik	22-45mm 16° Trådbandad
Vikt	2,4 kg
Utrustning	Väska, nosskydd och roterande koppling
Artikelnummer	CN45R3



DYCKERTPISTOLER

BF1850S1 MINIDYCKERTPISTOL 18-DYCKERT 1,2mm - GRÖN

Storlek	238(H)x54(B)x232(L)mm
Magasin-kapacitet	100 spikar
Spik	15-50mm 1,2/B18 90°
Vikt	1,24 kg
Utrustning	Väska, nosskydd och roterande koppling
Färgkod	Grön
Artikelnummer	BF1850S1



BF1664P1 DYCKERTPISTOL 16-DYCKERT 1,6mm - BLÅ

Storlek	281(H)x84(B)x317(L)mm
Magasin-kapacitet	100 spikar
Spik	25-64mm 1,6/B16 90°
Vikt	1,8 kg
Utrustning	Väska, nosskydd och roterande koppling
Färgkod	Blå
Artikelnummer	BF1664P1



DA1564 DYCKERTPISTOL DA-KLAMMER 1,8mm

Storlek	296(H)x112(B)x354(L)mm
Magasin-kapacitet	100 spikar
Spik	32-64mm 1,8/DA 34°
Vikt	2,2 kg
Utrustning	Väska och roterande koppling
Artikelnummer	DA1564



SWEBOLT AB

TEL 08 - 555 975 00 FAX 08 - 583 581 82

ARTIKELLISTA BYGG

2013-2014

KLAMMERPISTOLER



SF8016 KLAMMERPISTOL 80-KLAMMER - RÖD

Storlek	155,6(H)x46(B)x230(L)mm
Magasin-kapacitet	160 klammer
Spik	6-16/12,9mm 80-Klammer
Vikt	0,9 kg
Utrustning	Väska och roterande koppling
Färgkod	Röd
Artikelnummer	SF8016



SF9040L1 KLAMMERPISTOL 90-KLAMMER - GUL

Storlek	235(H)x67(B)x241(L)mm
Magasin-kapacitet	100 klammer
Spik	15-40/5,8mm 90-Kammer
Vikt	1,46 kg
Utrustning	Väska och roterande koppling
Färgkod	Gul
Artikelnummer	SF9040L1



SF2640S KLAMMERPISTOL P-KLAMMER - LILA

Storlek	283(H)x83(B)x352(L)mm
Magasin-kapacitet	150 klammer
Spik	19-40/25,4mm P-Klammer
Vikt	2,41 kg
Utrustning	Väska och roterande koppling
Färgkod	Lila
Artikelnummer	SF2640S



TNS16851 KLAMMERPISTOL N-KLAMMER - VIT

Storlek	383(H)x91(B)x285(L)mm
Magasin-kapacitet	150 klammer
Spik	25-50mm/11mm N-klammer
Vikt	2,20 kg
Utrustning	Väska, nosskydd och roterande koppling
Färgkod	Vit
Artikelnummer	TNS16851

SWEBOLT AB

TEL 08 - 555 975 00 FAX 08 - 583 581 82

ARTIKELLISTA BYGG

2013-2014

KOMPRESSORER

VA2516T KOMPRESSOR

Tyst, två mätare och uttag, justerbart tryck. För dubbla spikpistoler.
Låg tyngdpunkt och luftfyllda gummihjul.

Effekt	1,9 kW
Max tryck	10,5 bar
Start-tryck	8,0 bar
Varv	2800r/min
Luftmängd	301 L fritt
Behållare	16 L
Vikt	33 kg
Artikelnummer	VA2516T



VA1508T KOMPRESSOR MED STIGPLÅT

Tyst, två mätare och uttag, justerbart tryck.
För två dyckert/klammerpistoler eller en spikpistol.

Effekt	1,1 Kw
Max tryck	10,5 bar
Start-tryck	8,0 bar
Varv	1450r/min
Luftmängd	153 L fritt
Behållare	8 L
Vikt	26 kg
Artikelnummer	VA1508T



TE1002-4 MINI-KOMPRESSOR

Två mätare, justerbart tryck. För dyckert/klammerpistol.

Effekt	0,37kW
Max tryck	10,5 bar
Start-tryck	8,0 bar
Varv	4300r/min
Luftmängd	45 L fritt
Behållare	4 L
Vikt	9,0 kg
Artikelnummer	TE10024



SWEBOLT AB

TEL 08 - 555 975 00 FAX 08 - 583 581 82

ARTIKELLISTA BYGG
2013-2014
MASKINSPIK PLASTBANDAD

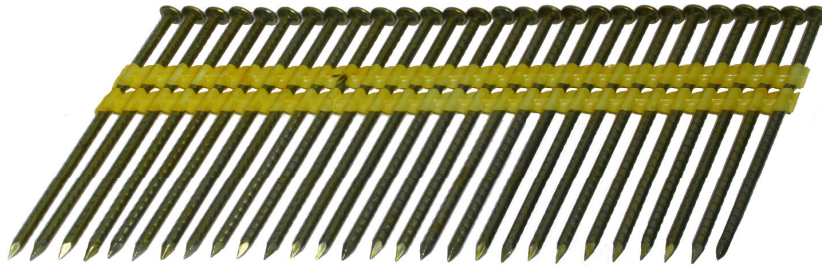

21° OBEHANDLAD

OBEH	L x D	Pris /1000 ST	FORM	FÖRP	ARTIKEL
	65x2.9	X	PROFILERAD	2500	11560000065
	75x2.9	X		2500	11560000075
	90x3.1	X		2500	11560000090

BESTÄLLNINGSEXEMPEL: 11560000065

21° VARMGALVANISERAD

FZV	L x D	Pris /1000 ST	FORM	FÖRP	ARTIKEL
	50x2.9	X	PROFILERAD	2500	11560002050
	65x2.9	X		2500	11560002065
	75x2.9	X		2500	11560002075
	90x3.1	X		2500	11560002090

BESTÄLLNINGSEXEMPEL: 11560002090

21° A2 ROSTFRI

A2	L x D	Pris /1000 ST	FORM	FÖRP	ARTIKEL
	65x2.8	X	KAMSPIK	2500	21560003065
	75x2.8	X		2500	21560003075
	90x3.1	X		2500	21560003090

BESTÄLLNINGSEXEMPEL: 11560000065

SWEBOLT AB

TEL 08 - 555 975 00 FAX 08 - 583 581 82

ARTIKELLISTA BYGG
2013-2014
MASKINSPIK PAPPBANDAD



34° OBEHANDLAD

OBEH	L x D	Pris /1000 ST	FORM	FÖRP	ARTIKEL
	64x2.9	X	RUND SLÄT	5000	11560010065
	75x2.9	X		2500	11560010075
	90x3.1	X		2500	11560010090

BESTÄLLNINGSEXEMPEL: 11560010090

34° VARMGALVANISERAD

FZV	L x D	Pris /1000 ST	FORM	FÖRP	ARTIKEL
	50x2.9	X	KAMSPIK	5000	11560012050
	64x2.9	X		5000	11560012065
	75x2.9	X		2500	11560012075
	90x3.1	X		2500	11560012090

BESTÄLLNINGSEXEMPEL: 11560012090

34° VARMGALVANISERAD

FZV	L x D	Pris /1000 ST	FORM	FÖRP	ARTIKEL
	90x3.1	X	RUND SLAT	2500	11560015090

BESTÄLLNINGSEXEMPEL: 11560015090

34° A2 ROSTFRI

A2	L x D	Pris /1000 ST	FORM	FÖRP	ARTIKEL
	65x2.8	X	KAMSPIK	2500	21560010065
	75x2.8	X		2500	21560010075
	90x3.1	X		2500	21560010090

BESTÄLLNINGSEXEMPEL: 21560010090

34° A2 ROSTFRI

A2	L x D	Pris /1000 ST	FORM	FÖRP	ARTIKEL
	90x3.1	X	RUND SLAT	2500	21560015090

BESTÄLLNINGSEXEMPEL: 11560015090

SWEBOLT AB

TEL 08 - 555 975 00 FAX 08 - 583 581 82

ARTIKELLISTA BYGG

2013-2014

DYCKERT

1.2mm / B18 FZB med LIM

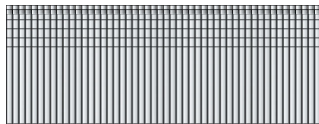

FZB	D x L	PRIS /1000 ST	FORP	ARTIKEL
	1.2x15	X	5000	1156020112015
	1.2x20	X	5000	1156020112020
	1.2x25	X	5000	1156020112025
	1.2x30	X	5000	1156020112030
	1.2x32	X	5000	1156020112032
	1.2x35	X	5000	1156020112035
	1.2x38	X	5000	1156020112038
	1.2x40	X	5000	1156020112040
	1.2x45	X	5000	1156020112045
1.2x50	X	5000	1156020112050	

BESTÄLLNINGSEXEMPEL: 1156020112050

1.2mm / B18 FZB VITLACKERAD med LIM

VIT	D x L	PRIS /1000 ST	FORP	ARTIKEL
	1.2x38	X	5000	1156020212038
	1.2x40	X	5000	1156020212040

BESTÄLLNINGSEXEMPEL: 1156020212040

1.2mm / B18 A4 SYRAFAST

A4	D x L	PRIS /1000 ST	FORP	ARTIKEL
	1.2x25	X	5000	2156020112025
	1.2x38	X	5000	2156020112038
	1.2x50	X	5000	2156020112050

BESTÄLLNINGSEXEMPEL: 2156020112050

1.6mm / B16 FZB med LIM

FZB	D x L	PRIS /1000 ST	FORP	ARTIKEL
	1.6x25	X	5000	1156021112025
	1.6x30	X	5000	1156021112030
	1.6x32	X	5000	1156021112032
	1.6x35	X	5000	1156021112035
	1.6x38	X	5000	1156021112038
	1.6x40	X	5000	1156021112040
	1.6x45	X	5000	1156021112045
	1.6x50	X	5000	1156021112050
	1.6x64	X	5000	1156021112064

BESTÄLLNINGSEXEMPEL: 1156021112064

1.6mm / B16 FZB VITLACKERAD med LIM

VIT	D x L	PRIS /1000 ST	FORP	ARTIKEL
	1.6x38	X	5000	1156021216038
	1.6x50	X	5000	1156021216050

BESTÄLLNINGSEXEMPEL: 1156021216050

1.6mm / B16 A4 SYRAFAST

A4	D x L	PRIS /1000 ST	FORP	ARTIKEL
	1.6x32	X	5000	2156021116032
	1.6x38	X	5000	2156021116038
	1.6x40	X	5000	2156021116040
	1.6x50	X	5000	2156021116050

BESTÄLLNINGSEXEMPEL: 2156021116050

SWEBOLT AB

TEL 08 - 555 975 00 FAX 08 - 583 581 82

ARTIKELLISTA BYGG

2013-2014

DYCKERT

DA-DYCKERT 1.8mm 34°

FZB med LIM

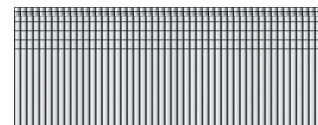

FZB	D x L	Pris /1000 ST	FORP	ARTIKEL
	1.8x32	X	4000	1156022118032
	1.8x38	X	4000	1156022118038
	1.8x44	X	4000	1156022118044
	1.8x50	X	4000	1156022118050
	1.8x64	X	4000	1156022118064

BESTÄLLNINGSEXEMPEL: 1156022118064

DA-DYCKERT 1.8mm 34°

A2 ROSTFRI med LIM

A2	D x L	Pris / 100 ST	FORP	ARTIKEL
	1.8x38	X	5000	2156022018038
	1.8x50	X	5000	2156022018050

BESTÄLLNINGSEXEMPEL: 2156022018050



HÄFTKLAMMER FINNS UNDER FLIK 18

SWEBOLT AB

TEL 08 - 555 975 00 FAX 08 - 583 581 82

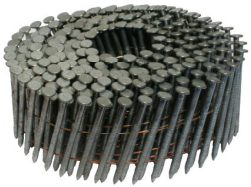

ARTIKELLISTA BYGG

2013-2014

RULLBANDSSPIK TRÅDBANDAD 16° VARMGALVANISERAD - OBEHANDLAD

16° KAMSPIK VARM - JÄMN RULLE

FZV	L x D	Pris /1000 ST	FORM	FÖRP	ARTIKEL
	40x2.5	X	KAMSPIK	12000	11560022040
	45x2.5	X		9000	11560022045
	50x2.5	X		9000	11560022050
	60x2.5	X		9000	11560022060
	64x2.5	X		9000	11560022064
	75x2.8	X		9000	11560022075
	90x3.1	X		4500	11560022090

BESTÄLLNINGSEXEMPEL: 11560022090

16° KAMSPIK OBEHANDLAD - JÄMN RULLE

OBEH	L x D	Pris /1000 ST	FORM	FÖRP	ARTIKEL
	45x2.5	X	KAMSPIK	9000	11560020045
	50x2.5	X		9000	11560020050
	55x2.5	X		9000	11560020055
	60x2.5	X		9000	11560020060
	65x2.5	X		9000	11560020065
	70x2.5	X		9000	11560020070
	75x2.5	X		6600	11560020075

BESTÄLLNINGSEXEMPEL: 11560020075

16° SLÄT SPIK OBEHANDLAD - JÄMN RULLE

OBEH	L x D	Pris /1000 ST	FORM	FÖRP	ARTIKEL
	50x2.1	X	SLÄT	14000	11560040050
	55x2.5	X		9000	11560040055
	60x2.5	X		9000	11560040060
	65x2.5	X		9000	11560040065
	90x2.9	X		5000	11560040090

BESTÄLLNINGSEXEMPEL: 11560040090

16° SKRUVSPIK OBEHANDLAD - JÄMN RULLE

OBEH	L x D	Pris /1000 ST	FORM	FÖRP	ARTIKEL
	90x2.9	X	SKRUVSPIK	5000	11560070090

BESTÄLLNINGSEXEMPEL: 11560070090

16° KAMSPIK ROSTFRI - JÄMN RULLE

A2	L x D	Pris /1000 ST	FORM	FÖRP	ARTIKEL
	50x2.5	X	KAMSPIK	9000	21560022050
	60x2.5	X		9000	21560022060

BESTÄLLNINGSEXEMPEL: 21560022060

SWEBOLT AB

TEL 08 - 555 975 00 FAX 08 - 583 581 82

ARTIKELLISTA BYGG

2013-2014

RULLBANDSSPIK TRÅDBANDAD 16° VARMGALVANISERAD - OBEHANDLAD

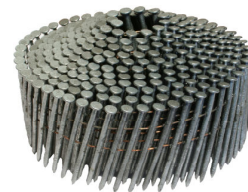

16° KAMSPIK VARM - KONISK RULLE

FZV	L x D	Pris /1000 ST	FORM	FÖRP	ARTIKEL
	32x2.1	X	KAMSPIK	12000	11560025032
	38x2.1	X		12000	11560025038
	45x2.1	X		12000	11560025045
	50x2.1	X		12000	11560025050

BESTÄLLNINGSEXEMPEL: 11560025050

16° KAMSPIK OBEHANDLAD - KONISK RULLE

OBEH	L x D	Pris /1000 ST	FORM	FÖRP	ARTIKEL
	32x2.1	X	KAMSPIK	14000	11560023032
	38x2.1	X		14000	11560023038
	50x2.1	X		14000	11560023050

BESTÄLLNINGSEXEMPEL: 11560023050

16° SLÄT SPIK OBEHANDLAD - KONISK RULLE

OBEH	L x D	Pris /1000 ST	FORM	FÖRP	ARTIKEL
	50x2.1	X	SLÄT	12500	11560043050

BESTÄLLNINGSEXEMPEL: 11560043050

PAPPSPIK TRÅDBANDAD 16° SLÄT SPIK VARM - KONISK RULLE

FZV	L x D	Pris /1000 ST	FORM	FÖRP	ARTIKEL
	19x3.1	X	SLÄT	7200	11560062019
	22x3.1	X		7200	11560062022
	25x3.1	X		7200	11560062025
	32x3.1	X		7200	11560062032
	38x3.1	X		7200	11560062038
	45x3.1	X		7200	11560062045

BESTÄLLNINGSEXEMPEL: 11560062038

SWEBOLT AB

TEL 08 - 555 975 00 FAX 08 - 583 581 82

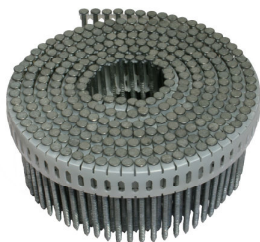

ARTIKELLISTA BYGG

2013-2014

RULLBANDSSPIK PLASTBANDAD 16° VARMGALVANISERAD - OBEHANDLAD

16° KAMSPIK VARM - JÄMN RULLE

FZV	L x D	Pris /1000 ST	FORM	FÖRP	ARTIKEL
FZV	38x2.1	X	KAMSPIK	6000	11560032038
	45x2.3	X		6000	11560032045
	50x2.5	X		6000	11560032050
	60x2.5	X		6000	11560032060
	64x2.5	X		6000	11560032064

BESTÄLLNINGSEXEMPEL: 11560032064

DUO-FAST IN-SPIK 90° RULLBANDSSPIK PLASTBANDAD

90° IN-SPIK KAMSPIK VARM

FZV	L x D	Pris /1000 ST	FORM	FÖRP	ARTIKEL
FZV	35x2.1	X	KAMSPIK DUOFAST	13650	11560082035
	40x2.3	X		7200	11560082040
	45x2.5	X		7200	11560082045
	50x2.5	X		7200	11560082050
	60x2.5	X		7200	11560082060
	64x2.5	X		7200	11560082064
	75x2.8	X		5850	11560082075

BESTÄLLNINGSEXEMPEL: 11560082075

90° IN-SPIK KAMSPIK OBEHANDLAD

OBEH	L x D	Pris /1000 ST	FORM	FÖRP	ARTIKEL
OBEH	35x2.1	X	KAMSPIK DUOFAST	13650	11560080035
	40x2.1	X		11700	11560080040
	45x2.5	X		11700	11560080045
	50x2.1	X		9750	11560080050
	60x2.5	X		7800	11560080060
	65x2.8	X		7800	11560080065
	75x2.8	X		5850	11560080075

BESTÄLLNINGSEXEMPEL: 11560080075

90° IN-SKRUVSPIK OBEHANDLAD

OBEH	L x D	Pris /1000 ST	FORM	FÖRP	ARTIKEL
OBEH	50x2.5	X	SKRUVSPIK DUOFAST	9750	11560083050
	60x2.5	X		7800	11560083060
	75x2.8	X		5850	11560083075

BESTÄLLNINGSEXEMPEL: 11560083075

90° IN-GIPSSPIK KAMSPIK BLANK, TRUMPETSKALLE

FZB	L x D	Pris /1000 ST	FORM	FÖRP	ARTIKEL
FZB	35x2.5	X	KAMSPIK	13650	11560087035
	45x2.5	X	DUOFAST	11700	11560087045

BESTÄLLNINGSEXEMPEL: 11560087045

SWEBOLT AB

TEL 08 - 555 975 00 FAX 08 - 583 581 82

ARTIKELLISTA BYGG

2013-2014

KLAMMER BLANKFÖRZINKAD



K34 - KLAMMER RYGG 4.5mm TRÅD 0.9x0.7

Längd	Pris /1000 ST	FÖRP	ARTIKEL
8	X	10.000	11566101008
10	X	10.000	11566101010
12	X	10.000	11566101012
14	X	5000	11566101014
16	X	5000	11566101016
19	X	5000	11566101019
22	X	10.000	11566101022
25	X	10.000	11566101025

BESTÄLLNINGSEXEMPEL: 11566101025

90 - KLAMMER RYGG 5.7mm TRÅD 1.05x1.27 Limmad

Längd	Pris /1000 ST	FÖRP	ARTIKEL
12	X	5000	11566111012
15	X	5000	11566111015
20	X	5000	11566111020
25	X	5000	11566111025
30	X	5000	11566111030
32	X	5000	11566111032
35	X	5000	11566111035
38	X	5000	11566111038
40	X	5000	11566111040

ÄVEN ROSTFRIA MOT FÖRFRÅGAN

BESTÄLLNINGSEXEMPEL: 11566111040

18 - KLAMMER RYGG 5.7mm TRÅD 1.3x1.1 Limmad

Längd	Pris /1000 ST	FÖRP	ARTIKEL
12	X	5000	11566121012
15	X	5000	11566121015
18	X	5000	11566121018
22	X	5000	11566121022
25	X	5000	11566121025
30	X	5000	11566121030
35	X	5000	11566121035
38	X	5000	11566121038

BESTÄLLNINGSEXEMPEL: 11566121038

33 / 98 - KLAMMER RYGG 8.0mm TRÅD 0.9x0.7

Längd	Pris /1000 ST	FÖRP	ARTIKEL
16	X	5000	11566131016
19	X	5000	11566131019
25	X	5000	11566131025

BESTÄLLNINGSEXEMPEL: 11566131025

SWEBOLT AB

TEL 08 - 555 975 00 FAX 08 - 583 581 82

ARTIKELLISTA BYGG

2013-2014

KLAMMER

BLANKFÖRZINKADE

92 - KLAMMER

RYGG 8.9mm TRÅD 1.3x1.1 Limmade

Längd	Pris /1000 ST	FÖRP	ARTIKEL
9 - ALU	X	10.000	71566141009
15	X	10.000	11566141015
18	X	10.000	11566141018
25	X	10.000	11566141025
30	X	10.000	11566141030
35	X	10.000	11566141035
38	X	10.000	11566141038

BESTÄLLNINGSEXEMPEL: 11566141038

M - KLAMMER

RYGG 10.0mm TRÅD 1.1x1.25 Limmade (ALU utan lim)

Längd	Pris /1000 ST	FÖRP	ARTIKEL
15	X	5000	11566151015
15 - ALU	X	10.000	71566151015
19	X	5000	11566151019
20 - ALU	X	5000	71566151020
22	X	5000	11566151022
25	X	5000	11566151025
32	X	5000	11566151032
38	X	5000	11566151038

BESTÄLLNINGSEXEMPEL: 11566151038

W18 - KLAMMER

RYGG 10.3mm TRÅD 1.3x1.1

Längd	Pris /1000 ST	FÖRP	ARTIKEL
18	X	4800	11566161018
25	X	4800	11566161025
30	X	4800	11566161030
35	X	4800	11566161035

BESTÄLLNINGSEXEMPEL: 11566161035

76 - KLAMMER

RYGG 10.7mm TRÅD 1.6x1.3 Limmade

Längd	Pris /1000 ST	FÖRP	ARTIKEL
18	X	5000	11566171018
25	X	5000	11566171025
28	X	5000	11566171028
32	X	5000	11566171032
35	X	5000	11566171035
38	X	5000	11566171038
41	X	5000	11566171041
44	X	5000	11566171044
50	X	5000	11566171050

BESTÄLLNINGSEXEMPEL: 11566171050

SWEBOLT AB

TEL 08 - 555 975 00 FAX 08 - 583 581 82

ARTIKELLISTA BYGG

2013-2014

KLAMMER

BLANKFÖZINKADE

N - KLAMMER

RYGG 10.8mm TRÅD 1.4x1.6

Längd	Pris /1000 ST	FÖRP	ARTIKEL
19	X	20.000	11566181019
25	X	20.000	11566181025
28	X	10.000	11566181028
32	X	10.000	11566181032
38	X	10.000	11566181038
45	X	10.000	11566181045
50	X	10.000	11566181050

ÄVEN ROSTFRIA 35 OCH 45mm MOT FÖRFRÅGAN

BESTÄLLNINGSEXEMPEL: 11566181050

Q - KLAMMER

RYGG 11.0mm TRÅD 1.4x1.6 Limmade

Längd	Pris /1000 ST	FÖRP	ARTIKEL
38	X	10.000	11566191038
45	X	10.000	11566191045
50	X	10.000	11566191050
65	X	5000	11566191065

BESTÄLLNINGSEXEMPEL: 11566191065

15 - KLAMMER

RYGG 11.3mm TRÅD 1.9x1.7 Limmade

Längd	Pris /1000 ST	FÖRP	ARTIKEL
65	X	2500	11566201065

BESTÄLLNINGSEXEMPEL: 11566201065

B - KLAMMER

RYGG 12.0mm TRÅD 1.4x1.6

Längd	Pris /1000 ST	FÖRP	ARTIKEL
38	X	5000	11566211038
50	X	5000	11566211050

BESTÄLLNINGSEXEMPEL: 11566211050

50 - KLAMMER

RYGG 12.4mm TRÅD 1.3x0.5

Längd	Pris /1000 ST	FÖRP	ARTIKEL
6	X	5000	11566221006
8	X	5000	11566221008
8 - ALU	X	5000	71566220008
10	X	5000	11566221010
12	X	5000	11566221012
14	X	5000	11566221014
16	X	5000	11566221016

BESTÄLLNINGSEXEMPEL: 11566221016

SWEBOLT AB

TEL 08 - 555 975 00 FAX 08 - 583 581 82

ARTIKELLISTA BYGG

2013-2014

KLAMMER

BLANKFÖRZINKADE

65 - KLAMMER

RYGG 12.4mm TRÅD 1.3x0.8

Längd	Pris /1000 ST	FÖRP	ARTNR
16	X	2500	11566231016
18	X	2500	11566231018
25	X	2500	11566231025

BESTÄLLNINGSEXEMPEL: 11566231025

80 - KLAMMER

RYGG 12.9mm TRÅD 0.9x0.7

Längd	Pris /1000 ST	FÖRP	ARTNR
6	X	20.000	11566241006
8	X	20.000	11566241008
10	X	20.000	11566241010
12	X	20.000	11566241012
14	X	20.000	11566241014
16	X	20.000	11566241016

ÄVEN ROSTFRIA MOT FÖRFRÅGAN

BESTÄLLNINGSEXEMPEL: 11566241016

F - KLAMMER

RYGG 22.5mm TRÅD 1.0x2.5 Limmade

Längd	Pris /1000 ST	FÖRP	ARTNR
12	X	8100	11566251012
16	X	10400	11566251016
19	X	5100	11566251019
25	X	7000	11566251025
32	X	3000	11566251032
38	X	2400	11566251038
41	X	2400	11566251041

BESTÄLLNINGSEXEMPEL: 11566251041

P - KLAMMER

RYGG 26.0mm TRÅD 1.4x1.6 Limmade

Längd	Pris /1000 ST	FÖRP	ARTNR
12	X	20000	11566261012
16	X	10000	11566261016
19	X	10000	11566261019
25	X	10000	11566261025
45	X	10000	11566261045
50	X	10000	11566261050

BESTÄLLNINGSEXEMPEL: 11566261025

SWEBOLT AB

TEL 08 - 555 975 00 FAX 08 - 583 581 82

ARTIKELLISTA BYGG

2013-2014

SPIK - TILLBEHÖR

17 - KLAMMER

RYGG 26mm TRÅD 1.6x1.3

Längd	Pris /1000 ST	FÖRP	ARTNR
16	X	5000	11566271016
18	X	5000	11566271018
25	X	5000	11566271025
32	X	5000	11566271032
38	X	5000	11566271038

BESTÄLLNINGSEXEMPEL: 11566271038

GAS TILL IMPULSPISTOLER

40g / 80ml

NETTO / ST	ARTNR
40g	X 11560600

BESTÄLLNINGSEXEMPEL: 11560600

GAS TILL IMPULSMASKINER

"MINIGAS" TILL DYCKERT-IMPULSPISTOLER

PRIS / ST	ARTNR
GAS MINI	X 115606002

BESTÄLLNINGSEXEMPEL: 115606002

LUFTSLANGAR

Artikel	Mått	NETTO / ST	ARTNR
Slang KORT	8M 3/8"	X	115606100608
Slang LÅNG	15M 3/8"	X	115606101015

BESTÄLLNINGSEXEMPEL: 115606101015

SLANGVINDA

Artikel	Mått	NETTO / ST	ARTNR
Slangvinda	30M 3/8"	X	1156061030

BESTÄLLNINGSEXEMPEL: 1156061030



KOPPLINGAR

MODEL	DIM	NETTO / ST	ARTNR
FAST	1/4"	X	1156062001
ROTERANDE	1/4"	X	1156062002
FAST	3/8"	X	1156062003
ROTERANDE	3/8"	X	1156062004

BESTÄLLNINGSEXEMPEL: 1156062004

SMÖRJOLJA TILL SPIKPISTOLER

250ml

NETTO / ST	ARTNR
250ml	X 115606001

BESTÄLLNINGSEXEMPEL: 115606001

SWEBOLT AB

TEL 08 - 555 975 00 FAX 08 - 583 581 82

ARTIKELLISTA BYGG

2013-2014

Gaspistoler - Spikpistoler

Kraftfulla gaspistoler för rundspik, ringspik och betongspik. Låg vikt och lång hållbarhet på gas och batteri gör att pistolerna är mycket användbara. Tekniken gör också att kompressor med tillhörande slang blir överflödig! Arbetstemperatur för gasbehållare ner till -5°C.



Nail-IT W3-21R

Slanglös pistol - Ingen kompressor
För fullstor spik. Rundspik och ringspik

Storlek	382(H)x111(B)x379(L)mm
Batteri	NiMH 6V/1,5Ah
Laddningstid	150 minuter
Batterikapacitet (LED nivåvisare)	3000 spik
Gas kapacitet full tank	1200 spik
Magasinkapacitet	2x24 spik
Temperaturområde	min -5°C
Vibrationer	4,46 m/s ²
Vikt	3,55 kg
Artikelnummer	45455019
Levereras med väska, laddare, 2 batterier, magasin, gas	

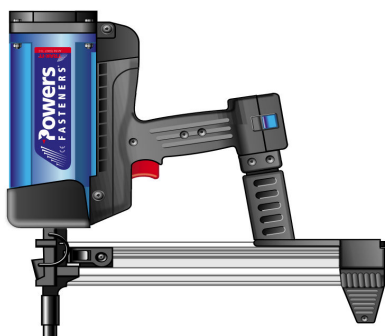

Trak-IT TI C / Långt magasin

Slanglös pistol - Ingen kompressor
För kort spik. Betong

Storlek	382(H)x111(B)x379(L)mm
Batteri	NiMH 6V/1,5Ah
Laddningstid	150 minuter
Batterikapacitet (LED nivåvisare)	3000 spik
Gas kapacitet full tank	1200 spik
Magasinkapacitet	40 spik
Temperaturområde	min -5°C
Vibrationer	4,46 m/s ²
Vikt	3,9 kg
Artikelnummer	45455007
Levereras med väska, laddare, 2 batterier, långt magasin, gas	



Trak-IT TI C ST / Kort magasin

Slanglös pistol - Ingen kompressor
För kort spik. Betong

Storlek	382(H)x111(B)x379(L)mm
Batteri	NiMH 6V/1,5Ah
Laddningstid	150 minuter
Batterikapacitet (LED nivåvisare)	3000 spik
Gas kapacitet full tank	1200 spik
Magasinkapacitet	20 spik
Temperaturområde	min -5°C
Vibrationer	4,46 m/s ²
Vikt	3,9 kg
Artikelnummer	45455007
Levereras med väska, laddare, 2 batterier, långt magasin, gas	

SWEBOLT AB

TEL 08 - 555 975 00 FAX 08 - 583 581 82

ARTIKELLISTA BYGG

2013-2014

Nail-IT SPIK

SPIK FÖR TRÄ NAIL-IT W3-34D & Impulse IM350 - RUNDSPIK - D-SKALLE

C:A PRIS/100 ST				
DIMENSION	YTBEHANDLING	FÖRP	PRIS	ARTIKEL
2.8x51	OBEH	5000+5	X	45462010
2.8x63	OBEH	5000+5	X	45462050
2.8x75	OBEH	3000+3	X	45462110
3.1x75	OBEH	3000+3	X	45462158
2.8x80	OBEH	3000+3	X	45462169
3.1x90	OBEH	3000+3	X	45462170
2.8x51	FZB	5000+5	X	45462015
2.8x63	FZB	5000+5	X	45462060
2.8x75	FZB	3000+3	X	45462115
3.1x80	FZB	3000+3	X	45462160
3.1x90	FZB	3000+3	X	45462180
3.1x90	FZV	3000+3	X	45462190
FÖRPACKNINGSGRÖRLEK = "ANTAL SPIK + ANTAL GASBEHÅLLARE"				
GAS IM350		20	X	45455015



SPIK FÖR TRÄ NAIL-IT W3-34D & Impulse IM350 - RINGSPIK - D-SKALLE

C:A PRIS/100 ST				
DIMENSION	YTBEHANDLING	FÖRP	PRIS	ARTIKEL
2.8x51	OBEH	5000+5	X	45462020
2.8x63	OBEH	5000+5	X	45462070
2.8x75	OBEH	3000+3	X	45462120
3.1x75	OBEH	3000+3	X	45462130
3.1x80	OBEH	3000+3	X	45462162
2.8x51	FZB	5000+5	X	45462030
2.8x63	FZB	5000+5	X	45462080
3.1x75	FZB	3000+3	X	45462140
3.1x80	FZB	3000+3	X	45462164
2.8x63	FZV	5000+5	X	45462090
3.1x75	FZV	3000+3	X	45462150
2.8x51	A2	5000+5	X	45462040
2.8x63	A2	5000+5	X	45462100
FÖRPACKNINGSGRÖRLEK = "ANTAL SPIK + ANTAL GASBEHÅLLARE"				
GAS IM350		20	X	45455015



SWEBOLT AB

TEL 08 - 555 975 00 FAX 08 - 583 581 82

ARTIKELLISTA BYGG

2013-2014

Trak-IT tillbehör

BETONGSPIK för TRAK-IT & SPIT Pulsa 1000



Samtliga priser inkl gasbehållare				
C:A PRIS/100 ST				
DIMENSION	YTBEHANDLING	FÖRP	PRIS	ARTIKEL
2.5x13	ZINK	1000+1	X	45455102
2.5x17	ZINK	1000+1	X	45455103
2.5x19	ZINK	1000+1	X	45455104
2.5x22	ZINK	1000+1	X	45455105
2.5x25	ZINK	1000+1	X	45455106
2.5x32	ZINK	1000+1	X	45455108
2.5x38	ZINK	1000+1	X	45455110

FÖRPACKNINGSTORLEK = "ANTAL SPIK + ANTAL GASBEHÅLLARE"

GAS TRAK-IT	20	X	45455010
-------------	----	---	----------

BETONGSPIK för SPIT Pulsa 700



Samtliga priser inkl gasbehållare				
C:A PRIS/100 ST				
DIMENSION	YTBEHANDLING	FÖRP	PRIS	ARTIKEL
2.5x13	ZINK	1000+1	X	45455120
2.5x19	ZINK	1000+1	X	45455122
2.5x25	ZINK	1000+1	X	45455124
2.5x32	ZINK	1000+1	X	45455126
2.5x38	ZINK	1000+1	X	45455128

FÖRPACKNINGSTORLEK = "ANTAL SPIK + ANTAL GASBEHÅLLARE"

GAS P700	20	X	45455016
----------	----	---	----------

QUICK-CLIP för RÖR

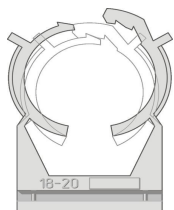

C:A PRIS/100 ST				
DIMENSION	MATERIAL	FÖRP	PRIS	ARTIKEL
15-16mm	Plast	100	X	45455400
18-20mm	Plast	100	X	45455410
22-25mm	Plast	100	X	45455420
26-28mm	Plast	100	X	54555430
30-32mm	Plast	100	X	54555440
35-40mm	Plast	100	X	54555450

CLIP-RÖR för ENKELRÖR



C:A PRIS/100 ST				
DIMENSION	YTBEHANDLING	FÖRP	PRIS	ARTIKEL
13mm	FZB	250	X	45455250
16mm	FZB	250	X	45455255
18mm	FZB	250	X	45455260
20mm	FZB	250	X	45455265
22mm	FZB	250	X	45455270
24mm	FZB	250	X	45455275
28mm	FZB	250	X	45455280

CLIP-RÖR för DUBBELRÖR



C:A PRIS/100 ST				
DIMENSION	YTBEHANDLING	FÖRP	PRIS	ARTIKEL
16mm	FZB	250	X	45455295
18mm	FZB	250	X	45455300
20mm	FZB	250	X	45455305
22mm	FZB	250	X	45455310
24mm	FZB	250	X	45455315
28mm	FZB	250	X	45455320

SWEBOLT AB

TEL 08 - 555 975 00 FAX 08 - 583 581 82

ARTIKELLISTA BYGG

2013-2014

Trak-IT tillbehör

ÖVRIGA CLIP TILLBEHÖR

C:A PRIS/100 ST				
DIMENSION	YTBEHANDLING	FÖRP	PRIS	ARTIKELNUMMER
CLIP LW-13mm	FZB	100	X	45455062
CLIP LW-25mm	FZB	100	X	45455040
CLIP INS-36mm	PLAST	100	X	45455042
CLIP BUNT-25mm	PLAST SVART	100	X	45455076
CLIP VINKEL	FZB	100	X	45455077



CLIP LW & INS



CLIP BUNT



CLIP VINKEL

SPIK FÖR TRÄ NAIL-IT W3-21R - RUNDSPIK - 21° FULLRUND SKALLE

C:A PRIS/100 ST				
DIMENSION	YTBEHANDLING	FÖRP	PRIS	ARTIKELNUMMER
2.8x51	OBEH	4000+4	X	45462410
2.8x63	OBEH	4000+4	X	45462415
2.8x75	OBEH	2000+2	X	45462420
3.1x75	OBEH	2000+2	X	45462425
2.8x80	OBEH	2000+2	X	45462430
3.1x90	OBEH	2000+2	X	45462435
2.8x51	FZB	4000+4	X	45462465
2.8x63	FZB	4000+4	X	45462470
2.8x75	FZB	2000+2	X	45462475
3.1x80	FZB	2000+2	X	45462480
3.1x90	FZB	2000+2	X	45462485
3.1x90	FZV	2000+2	X	45462510
FÖRPACKNINGSTORLEK = "ANTAL SPIK + ANTAL GASBEHÅLLARE"				
GAS W3-21R		45455014	X	



SPIK FÖR TRÄ NAIL-IT W3-21R - RINGSPIK - 21° FULLRUND SKALLE

C:A PRIS/100 ST				
DIMENSION	YTBEHANDLING	FÖRP	PRIS	ARTIKELNUMMER
2.8x51	OBEH	4000+4	X	45462440
2.8x63	OBEH	4000+4	X	45462445
2.8x75	OBEH	2000+2	X	45462450
3.1x75	OBEH	2000+2	X	45462455
3.1x80	OBEH	2000+2	X	45462460
2.8x51	FZB	4000+4	X	45462490
2.8x63	FZB	4000+4	X	45462495
3.1x75	FZB	2000+2	X	45462500
3.1x80	FZB	2000+2	X	45462505
2.8x63	FZV	4000+4	X	45462515
3.1x75	FZV	2000+2	X	45462520
2.8x51	A2	4000+4	X	45462525
2.8x63	A2	4000+4	X	45462530
FÖRPACKNINGSTORLEK = "ANTAL SPIK + ANTAL GASBEHÅLLARE"				
GAS W3-21R		45455014	X	

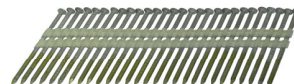

SWEBOLT AB

TEL 08 - 555 975 00 FAX 08 - 583 581 82

LIM, MASSA

<u>SOUDAFOAM 1K pip</u>	<u>16:1</u>
<u>SOUDAFOAM pistol</u>	<u>16:2</u>
<u>SOUDAFOAM SMX pip</u>	<u>16:3</u>
<u>SOUDAFOAM SMX pistol</u>	<u>16:4</u>
<u>BYGGLIM 48A</u>	<u>16:5</u>
<u>BYGGLIM 49A</u>	<u>16:6</u>
<u>MONTAGELIM PRO140</u>	<u>16:7</u>
<u>FIXALL Crystal</u>	<u>16:8</u>
<u>FIXAll</u>	<u>16:9</u>
<u>SILIRUB NO5</u>	<u>16:10</u>
<u>ACRYRUB</u>	<u>16:11</u>
<u>SILIRUB S</u>	<u>16:12</u>
<u>FIRECYL FR</u>	<u>16:13</u>
<u>TRANSPERCYL</u>	<u>16:14</u>
<u>SWIPEX</u>	<u>16:15</u>

ARTIKELLISTA

2013-2014

SOUDAFOAM 1K

Fogskum med pip



Soudafoam 1K är ett enkomponents självexpanderande fogskum med bas av poluret看. Kan användas i temperaturer mellan -40°C upp till +90°C. Kan appliceras ner till -10°C.

Egenskaper:

God vidhäftning mot flertalet underlag undantaget teflon, polyethen och polypropen. Starkt isolerande mot ljud och temperatur gör produkten lämplig för tätning. Stor expansion och kan appliceras vid minusgrader.

Användningsområden:

Installation av fönster- och dörrkarmar, utfyllnad av hålrum, tätning av takkonstruktioner och mycket mera.

Förpackning:

Aerosol flaska 750ml

Kulörer:

Champagne

Förvaring:

Förvaras svalt och torrt i temperatur +5°C till 25°C. Flaskan ska förvaras med ventilen uppåt.

Användning:

Skaka flaskan minst 20 sekunder. Montera adaptern på ventilen. Fukta underlaget med vattenspray före applicering av skummet. Fyll utrymmena till 65%, därefter expanderar skummet. Skaka flaskan regelbundet under applicering. Färdigt belagda områden skyddas mot UV-strålning genom exempelvis målning.

Rengöring:

Torkat skum avlägsnas mekaniskt. Icke torkat skum avlägsnas med Foal cleaner eller aceton.

Teknisk data:

Bas:	Poluret看
Konsistens:	Stabilt skum
Härdsystem:	Fukthärdande
Skinnbildning:	8min (+20°C/65% RH)
Härdning:	Dammtorr 20-25min (+20°C/65% RH)
Struktur:	70-80% stängda celler
Densitet:	23 kg/m ³ (extruderad)
Temperaturlåghet:	-40°C till +90°C (fullt härdad)
Appliceringstemperatur:	-10°C till +30°C
Brandklass:	B3 (DIN 4102 del 2)
Isolerings faktor:	32 mW/m.K
Brottstyrka:	17 N/cm ²
Tryckstyrka:	3 N/cm ²
Vridstyvhet:	7 N/cm ²
Vattenabsorbtion:	1% Volym

C:A PRIS/st		
TYP	PRIS	ARTIKEL
Soudafoam 1K	X	77105

SWEBOLT AB

TEL 08 - 555 975 00 FAX 08 - 583 581 82

ARTIKELLISTA
2013-2014
SOUDAFOAM gun
Fogskum med PISTOL-fäste

Soudafoam GUN är ett enkomponents självexpanderande fogskum med bas av poluretan. Kan användas i temperaturer mellan -40°C upp till +90°C. Kan appliceras ner till -10°C.

Egenskaper:

God vidhäftning mot flertalet underlag undantaget teflon, polyethen och polypropen. Starkt isolerande mot ljud och temperatur gör produkten lämpligt för tätning. Stor expansion och kan appliceras vid minusgrader.

Användningsområden:

Installation av fönster- och dörrkarmar, utfyllnad av hålrum, tätning av takkonstruktioner och mycket mera.

Förpackning:

Aerosol flaska 750ml

Kulörer:

Champagne

Förvaring:

Förvaras svalt och torrt i temperatur +5°C till 25°C. Flaskan ska förvaras med ventilen uppåt.

Användning:

Skaka flaskan minst 20 sekunder. Montera pistolen på ventilen. Fukta underlaget med vattenspray före applicering av skummet. Fyll utrymmena till 65%, därefter expanderar skummet. Skaka flaskan regelbundet under applicering. Färdigt belagda områden skyddas mot UV-strålning genom exempelvis målning.

Rengöring:

Torkat skum avlägsnas mekaniskt. Icke torkat skum avlägsnas med Foal cleaner eller acetone.

Teknisk data:

Bas:	Poluretan
Konsistens:	Stabilt skum
Härdsystem:	Fukthärdande
Skinnbildning:	8min (+20°C/65% RH)
Härdning:	Dammtorr 20-25min (+20°C/65% RH)
Struktur:	70-80% stängda celler
Densitet:	23 kg/m ³ (extruderad)
Temperaturlåghet:	-40°C till +90°C (fullt härdad)
Appliceringstemperatur:	-10°C till +30°C
Brandklass:	B3 (DIN 4102 del 2)
Isolerings faktor:	32 mW/m.K
Brottstyrka:	17 N/cm ²
Tryckstyrka:	3 N/cm ²
Vridstyvhet:	7 N/cm ²
Vattenabsorbtion:	1% Volym

C:A PRIS/st		
TYP	PRIS	ARTIKEL
Soudafoam GUN	X	77106



SWEBOLT AB

TEL 08 - 555 975 00 FAX 08 - 583 581 82

ARTIKELLISTA

2013-2014

SOUDAFOAM SMX 1K

Isocyanatfritt fogsikum med pip



Soudafoam SMX är ett enkomponents självexpanderande fogsikum fritt från isocyanater. Fungerar bäst på lätt fuktade underlag vid porösa ytor. Vid slät yta mot torrt underlag. Pipfäste, god termisk och akustisk isolering.

Egenskaper:

God vidhäftning mot flertalet underlag undantaget teflon, polyethen och polypropen. Starkt isolerande mot ljud och temperatur gör produkten lämplig för tätning. Stor expansion och kan appliceras vid minusgrader. Freonfri.

Användningsområden:

Installation av fönster- och dörrkarmar, utfyllnad av hålrum, tätning av takkonstruktioner och mycket mera.

Förpackning:

Aerosol flaska 500ml. Freonfri.

Kulörer:

Vit

Förvaring:

Förvaras svalt och torrt i temperatur +10°C till 25°C. Flaskan ska förvaras med ventilen uppåt.

Användning:

Skaka flaskan minst 20 sekunder. Montera adaptorn på ventilen. Fukta underlaget med vattenspray före applicering av skummet. Fyll utrymmena till 65%, därefter expanderar skummet. Skaka flaskan regelbundet under applicering. Färdigt belagda områden skyddas mot UV-strålning genom exempelvis målning.

Rengöring:

Torkat skum avlägsnas mekaniskt. Icke torkat skum avlägsnas med Foal cleaner eller aceton.

Teknisk data:

Bas:	SMX© polymer
Konsistens:	Stabilt skum
Härdsystem:	Fukthärdande
Skinnbildning:	4min (+20°C/65% RH)
Härdning:	Dammtorr 30min (+20°C/65% RH)
Struktur:	Fincellig småstruktur
Densitet:	28,5 kg/m ³ (härdad)
Temperaturlighet:	-40°C till +80°C (fullt härdad)
Appliceringstemperatur:	+10°C till +30°C
Brandklass:	B3 (DIN 4102 del 2)

C:A PRIS/st		
TYP	PRIS	ARTIKEL
SMX 1K	X	77104

SWEBOLT AB

TEL 08 - 555 975 00 FAX 08 - 583 581 82

ARTIKELLISTA
2013-2014
SOUDAFOAM SMX GUN
Isocyanatfritt fogs-kum med pistolfäste

Soudafoam SMX är ett enkomponents självexpanderande fogs-kum fritt från isocyanater. Fungerar bäst på lätt fuktade underlag vid porösa ytor. Vid slät yta mot torrt underlag. Pistolfäste, god termisk och akustisk isolering.

Egenskaper:

God vidhäftning mot flertalet underlag undantaget teflon, polyethen och polypropen. Starkt isolerande mot ljud och temperatur gör produkten lämpligt för tätning. Stor expansion och kan appliceras vid minusgrader. Freonfri.

Användningsområden:

Installation av fönster- och dörrkarmar, utfyllnad av hålrum, tätning av takkonstruktioner och mycket mera.

Förpackning:

Aerosol flaska 500ml. Freonfri.

Kulörer:

Vit

Förvaring:

Förvaras svalt och torrt i temperatur +10°C till 25°C. Flaskan ska förvaras med ventilen uppåt.

Användning:

Skaka flaskan minst 20 sekunder. Montera pistolen på ventilen. Fukta underlaget med vattenspray före applicering av skummet. Fyll utrymmena till 65%, därefter expanderar skummet. Skaka flaskan regelbundet under applicering. Färdigt belagda områden skyddas mot UV-strålning genom exempelvis målning.

Rengöring:

Torkat skum avlägsnas mekaniskt. Icke torkat skum avlägsnas med Foal cleaner eller aceton.

Teknisk data:

Bas:	SMX© polymer
Konsistens:	Stabilt skum
Härdsystem:	Fukthärdande
Skinnbildning:	4min (+20°C/65% RH)
Härdning:	Dammtorr 30min (+20°C/65% RH)
Struktur:	Fincellig småstruktur
Densitet:	28,5 kg/m ³ (härdad)
Temperaturlåghet:	-40°C till +80°C (fullt härdad)
Appliceringstemperatur:	+10°C till +30°C
Brandklass:	B3 (DIN 4102 del 2)

C:A PRIS/st		
TYP	PRIS	ARTIKEL
SMX GUN	X	77108



SWEBOLT AB

TEL 08 - 555 975 00 FAX 08 - 583 581 82

ARTIKELLISTA

2013-2014

Bygglim 48A

Glasklar lim- och fogmassa



Bygglim 48A är ett höghållfast konstruktionslim med snabbt initialt hugg. Lämpar sig väl för limning av trä, sten, keramik av både porösa och icke porösa material.

Egenskaper:

Hög limstyrka och snabbt initialt hugg härdning mot nästan alla ytor. Har en fyllande förmåga vilket gör det lämpligt även för porösa material. Mycket stark vidhäftning och vattentålig.

Användningsområden:

Fästa reglar, panel, karmar, lister, skivmaterial. Lämpar sig väl för uppfästning av golv- och väggskivor, fönsterkarmar m.m.

Patron:

310 ml/patron

Kulörer:

Gulaktig

Vidhäftningsytor:

Alla vidhäftningsytor ska vara rena, torra och fria från fett och damm. Lämpar sig ej för polypropylen, polystyrene och polyeten.

Fogdimension:

Initiala trycker är avgörande för slutliga hållfastheten. Applicera tryck vid montage och behåll trycket under en tid.

Kemikalieresistens:

Arbeta i välventilerad miljö. Vid bristfällig ventilation använd andningsmask.

Teknisk data:

Bas:	Polypropylene
Konsistens:	Stabil pasta
Härdsystem:	Fysisk torkning och kristallisering
Skinnbildning:	20min, snabbt initialt hugg
Härdning:	24-48 timmar beroende på temperatur och fuktighet.
Densitet:	1,22 g/ml
Appliceringstemperatur:	+5°C till +35°C
Förvaring:	1 år oöppnad förpackning, torrt, svalt, +5°C till +25°C.

C:A PRIS/st		
TYP	PRIS	ARTIKEL
Bygglim 48A	X	77148A

SWEBOLT AB

TEL 08 - 555 975 00 FAX 08 - 583 581 82

ARTIKELLISTA

2013-2014

Bygglim 49A

Bygglim även för polystyrene

Bygglim 49A är ett höghållfast konstruktionslim med snabbt initialt hugg. Lämpar sig väl för limning av trä, sten, keramik av både porösa och icke porösa material. Kan användas på polystyrene (ex isolering).

Egenskaper:

Hög limstyrka och snabbt initialt hugg härdning mot nästan alla ytor. Har en fyllande förmåga vilket gör det lämpligt även för porösa material. Mycket stark vidhäftning och vattentålig.

Användningsområden:

Fästa reglar, panel, karmar, lister, skivmaterial. Lämpar sig väl för uppfästning av golv- och väggskivor, fönsterkarmar m.m. Även isoleringsskivor av polystyrene, keramik, plastskivor.

Patron:

310 ml/patron

Kulörer:

Krämfärgad

Vidhäftningsytor:

Alla vidhäftningsytor ska vara rena, torra och fria från fett och damm. Lämpar sig för polyeten. Ej lämplig för vidhäftning mot polypropylen.

Fogdimension:

Initiala trycker är avgörande för slutliga hållfastheten. Bibehållet tryck under längre tid har mindre betydelse för slutlig hållfasthet.

Kemikalieresistens:

Arbeta i välventilerad miljö. Vid bristfällig ventilation använd andningsmask.

Rengöring:

Med sprit eller aceton.

Teknisk data:

Bas:	Systemiskt gummi
Konsistens:	Stabil pasta
Härdsystem:	Fysisk torkning och kristallisering
Skinnbildning:	20min, snabbt initialt hugg
Härdning:	24-48 timmar beroende på temperatur och fuktighet.
Densitet:	1,23 g/ml
Temperaturlåghet:	-20°C till +60°C (härdat)
Appliceringstemperatur:	+5°C till +35°C
Förvaring:	1 år oöppnad förpackning, torrt, svalt, +5°C till +25°C.

C:A PRIS/st		
TYP	PRIS	ARTIKEL
Bygglim 48A	X	77148A



SWEBOLT AB

TEL 08 - 555 975 00 FAX 08 - 583 581 82

ARTIKELLISTA

2013-2014

Montagem PRO 140

Acrylbaserat med extra snabbt hugg



Montagem PRO 140 är ett lösningsmedelsfritt lim med extremt snabbt initialt hugg - över 140 kg/m³. Lämpar sig för tyngre montage såsom paneler, metallskivor, sten, trä osv.

Egenskaper:

Hög limstyrka och extremt snabbt initialt hugg.
Är övermålningsbar och fri från lösningsmedel.

Användningsområden:

Tyngre montage av skivor, metaller, trä osv. Fixerar såväl släta som porösa material.

Patron:

310 ml/patron

Kulörer:

Vit

Vidhäftningsytor:

Alla vidhäftningsytor ska vara rena, torra och fria från fett och damm.
Lämpar sig ej för petroleumbaserade underlag, plyeten och polypropylen.
Minst ett av ytorna som fäst samman bör vara porös.
Bör ej användas vid konstant fuktiga montage.

Fogdimension:

Initiala trycker är avgörande för slutliga hållfastheten. Bibehållet tryck under längre tid har mindre betydelse för slutlig hållfasthet.

Hållfasthet:

Initialt hugg: min 140 kg/m²
Trä-Trä: 22 kg/cm²
Trä-Aluminium: 16 kg/vm²
Trä-PVC: 12 kg/cm²

Rengöring:

Med sprit eller aceton.

Teknisk data:

Bas: Akrylbas
Konsistens: Stabil pasta
Härdsystem: Fysisk torkning och kristallisering
Skinnbildning: 15min, extremt snabbt initialt hugg
Härdning: 24-48 timmar beroende på temperatur och fuktighet.
Densitet: 1,3 g/ml
Temperaturlighet: -20°C till +70°C
Appliceringstemperatur: +5°C till +35°C
Förvaring: 1 år oöppnad förpackning, torrt, svaltt, +5°C till +25°C.

C:A PRIS/st		
TYP	PRIS	ARTIKEL
Montagem 140	X	771140

SWEBOLT AB

TEL 08 - 555 975 00 FAX 08 - 583 581 82

ARTIKELLISTA

2013-2014

FIXALL Crystal

Glasklar lim- och fogmassa

Fixall Crystal är en transparent elastisk enkomponents MS-polymerbaserad fog- och limmassa. Starkt limmande egenskap och är kemiskt neutral.

Egenskaper:

Hög limstyrka och snabb härdning mot nästan alla ytor. Permanent elastisk efter härdning. Mycket god vidhäftning mot de flesta byggmaterial. Missfärgar ej porösa ytor som natursten, marmor, granit. Näst intill luktfri och resistent mot flera kemikalier. Övermålningsbar med vattenspådbara färger, samt flera andra färgtyper.

Användningsområden:

Transparenta limningar inom bygg- och metallindustrin. Elastiska limningar i många olika konstruktions- och byggnadsapplikationer. Full limstyrka uppnås efter omkring 28 dygn.

Patron:

290 ml/patron

Kulörer:

Transparent

Vidhäftningsytor:

Alla vidhäftningsytor ska vara rena, torra och fria från fett och damm. Porösa ytor kan förbehandlas med Primer 150.

Fogdimension:

Limning - Min bredd 2mm, max bredd 10mm.

Kemikalieresistens:

God resistens mot vatten, organiska lösningsmedel, utspädda oorganiska syror och alkalier, oljor och fett. Dålig mot aromatiska lösningsmedel, koncentrerade syror och klorerade kolväten.

Teknisk data:

Bas:	MS-polymer
Konsistens:	Stabil pasta
Härdsystem:	Reagerar med fuktighet
Skinnbildning:	10 minuter (20°C/65% RH)
Härdning:	2-3mm/24 timmar (20°C/65% RH)
Hårdhet:	38 +/-5 Shore A
Krympning:	Obetydlig
Densitet:	1,04 g/ml
Temperaturresistens:	-40°C till +90°C
Brottöjning:	300% (DIN 53504)
Elasticitetsmodul 100%:	0,8 N/mm ² (DIN 53504)
Maimal deformation:	20%
Töjningsmotstånd:	2,4 N/mm ² (DIN 53504)
Applicerings temperatur:	+1°C till +30°C
Förvaring:	1 år öppnad förpackning, torrt, svalt, +5°C till +25°C.

C:A PRIS/st		
TYP	PRIS	ARTIKEL
Transparent	X	771111301



SWEBOLT AB

TEL 08 - 555 975 00 FAX 08 - 583 581 82

ARTIKELLISTA

2013-2014

FIXALL

Elastisk lim- och fogmassa



Fixall är en högkvalitets elastisk enkomponents MS-polymerbaserad fog- och limmassa. Starkt limmande egenskaper och är kemiskt neutral. Antimögelbehandlad.

Egenskaper:

Hög limstyrka och snabb härdning mot nästan alla ytor. Kulörstabil och UV-restistent. Permanent elastisk efter härdning. Missfärgar ej porösa ytor som natursten, marmor, granit. Näst intill luktfri och resistent mot flera kemikalier. Övermålningsbar med vattenspädbara färger.

Användningsområden:

Tätning och limning inom byggindustrin. Tätning av golvfogar, spegellimning, tätning och limning i kök, badrum osv. Byggande limningar av vibrerande konstruktioner.

Patron:

290 ml/patron

Kulörer:

Vit, Grå, Brun, Svart

Vidhäftningsytor:

Alla vidhäftningsytor ska vara rena, torra och fria från fett och damm. Porösa ytor kan förbehandlas med Primer 150.

Fogdimension:

Rekomendation - 2 x fogdjup = fogbredd

Fogning - Min bredd 5mm, max bredd 30mm, min djup 5mm

Limning - Min bredd 2mm, max bredd 10mm.

Teknisk data:

Bas:	Hybridpolymer
Konsistens:	Stabil pasta
Härdsystem:	Reagerar med fuktighet
Skinnbildning:	10 minuter (20°C/65% RH)
Härdning:	2-3mm/24 timmar (20°C/65% RH)
Hårdhet:	45 +/-5 Shore A
Krympning:	Obetydlig
Densitet:	1,67
Temperaturresistens:	-40°C till +90°C
Återgångsförmåga:	>75%
Brottöjning:	>500% (DIN 53504)
Elasticitetsmodul 100%:	1 N/mm ² (DIN 53504)
Maimal deformation:	20%
Töjningsmotstånd:	2 N/mm ² (DIN 53504)
Appliceringsstemperatur:	+1°C till +30°C
Förvaring:	1 år oöppnad förpackning, torrt, svalt, +5°C till +25°C.

C:A PRIS/st		
TYP	PRIS	ARTIKEL
Vit	X	771115265
Svart	X	771115266
Grå	X	771115267
Beige	X	771115254
Mörkbrun	X	771115371

SWEBOLT AB

TEL 08 - 555 975 00 FAX 08 - 583 581 82

ARTIKELLISTA

2013-2014

SILIRUB NO5

Snabbhärdande silikon

Silirub NO5 är en snabbhärdande, neutral i härdat tillstånd, fullt elastisk, enkomponentsfogmassa. Basen är silikon som uppfyller de under ISO 11600 F 25LM ställda kraven.

Egenskaper:

Enkel att applicera, färgstabil, UV-resistent. Bildar snabbt skinn och förblir elastisk även i härdat tillstånd. God vidhäftningsförmåga mot flera material och lågt töjningsmotstånd.

Användningsområden:

Bygg- och konstruktionsfogar, toppförsegling vid glasarbeten, fogning mellan trä och glas samt fogning mellan PVC och glas.

Patron:

310 ml/patron

Kulörer:

Transparent, vit, grå, svart. Flera kulörer mot förfrågan.

Vidhäftningsytor:

Alla vidhäftningsytor ska vara rena, torra och fria från fett och damm. Porösa ytor och ytor som utsätts för vatten förbehandlas med Primer 150. Rengöring innan härdning förs med nafta.

Fogdimension:

Rekommendation. 2 x fogdjupet = fogbredd.
Minimal bredd 5mm. Maximal bredd 30mm. Minimalt djup 5mm.

Teknisk data:

Bas:	Polyoxane
Konsistens:	Stabil pasta
Härdsystem:	Reagerar med fuktighet
Skinnbildning:	c:a 5 minuter (20°C/65% RH)
Härdning:	2mm/24 timmar (20°C/65% RH)
Hårdhet:	25 +/-5 Shore A
Krympning:	obetydlig
Densitet:	1,03-1,25
Temperaturresistens:	-60°C till +180°C
Återgångsförmåga:	>80%
Elasticitetsmodul 100%:	0,40 N/mm ² (DIN 53504)
Maximal deformation:	25%
Elastiskt motstånd:	0,40 N/mm ² (DIN 53504)
Maximal dragkraft:	1,00 N/mm ²
Töjning till brott:	500%
Appliceringstemperatur:	+5°C till +35°C
Förvaring:	1 år öppnad förpackning, torrt, svalt, +5°C till +25°C.

C:A PRIS/st		
TYP	PRIS	ARTIKEL
Transparent	X	771100424
Vit	X	771100425
Svart	X	771100427
Grå	X	771100426



SWEBOLT AB

TEL 08 - 555 975 00 FAX 08 - 583 581 82

ARTIKELLISTA

2013-2014

ACRYRUB

Plasto-elastisk acrylmassa



Acryrub är en högkvalitets plasto-elastisk enkomponent acryl-dispersionsbaserad fogmassa.

Egenskaper:

Produkter är lättbearbetad, har mycket god vidhäftning mot de flesta porösa ytorna och är övermålningsbar.

Användningsområden:

Fogar inom byggnadsindustrin med upp till 15% rörelse exempelvis karmar/väggar/murverk, sprickor och fogar och murverk. Väg- och golvanlutningar, fönsterbräda-karm osv.

Patron:

310 ml/patron

Kulörer:

Vit, grå, brun, svart.

Vidhäftningsytor:

Alla vidhäftningsytor ska vara rena, torra och fria från fett och damm. Mycket porösa ytor ska förbehandlas med 1/3 Acryrub blandat med 2/3 vatten.

Fogdimension:

Rekommendation. Fogdjupet = fogbredd.

Minimal bredd 5mm. Maximal bredd 20mm. Minimalt djup 5mm.

Teknisk data:

Bas:	Acrylemulsion
Konsistens:	Stabil pasta
Härdsystem:	Fysikalisk torkning
Skinnbildning:	15-45 minuter beroende på temp och fukthalt.
Härkning:	3-5 dagar beroende på tjocklek, temp och fukthalt.
Hårdhet:	~30 Shore A
Krympning:	~15%
Densitet:	1,6
Temperaturresistens:	-15°C till +75°C
Maximal deformation:	15%
Appliceringstemperatur:	+5°C till +35°C
Förvaring:	1 år oöppnad förpackning, torrt, svalt, +5°C till +25°C.

C:A PRIS/st		
TYP	PRIS	ARTIKEL
Vit	X	771100561
Svart	X	771100562
Grå	X	771100563
Brun	X	771100564

SWEBOLT AB

TEL 08 - 555 975 00 FAX 08 - 583 581 82

ARTIKELLISTA
2013-2014
SILIRUB S
Snabbhärdande silikon

Silirub S är en högkvalitets, enkomponents elastisk acetatbaserad silikonfogmassa. Innehåller fungicider (antimögelmedel).

MKT-godkänd

Egenskaper:

Lättapplicerad - kulörstabil - permanent elastisk efter härdning.
UV-stabil - mycket god vidhäftning mot de flesta byggmaterial.
Innehåller antimögelmedel.

Användningsområden:

Glasningsarbeten, sanitärutrymmen, kök, fuktiga utrymmen.
Ej lämplig för PVC. Beroende på acetatbasen (ättika) kan vissa metaller (ex koppar och bly) angripas.
Används som toppförsegling vid glasning, limmning av silikonlister, fogning i kök och badrum mellan diskbänk, kakel, sanitetsporslin, golv.

Patron:

310 ml/patron

Kulörer:

Transparent, vit, grå, brun, beige, svart

Vidhäftningsytor:

Alla vidhäftningsytor ska vara rena, torra och fria från fett och damm. Porösa ytor förbehandlas med primer 150.

Fogdimension:

Rekommendation. 2 x fogdjupet = fogbredd.
Minimal bredd 5mm. Maximal bredd 30mm. Minimalt djup 5mm.

Teknisk data:

Bas:	Polysiloxane
Konsistens:	Stabil pasta
Härdsystem:	Reagerar med fuktighet
Skinnbildning:	c:a 7 minuter (20°C/65% RH)
Härdning:	1,5mm/24 timmar (20°C/65% RH)
Hårdhet:	25 +/-5 Shore A
Krympning:	Obetydlig
Densitet:	1,03-1,25
Temperaturresistens:	-60°C till +200°C
Återgångsförmåga:	>80%
Elasticitetsmodul 100%:	0,40 N/mm ² (DIN 53504)
Maximal deformation:	25%
Töjningsmotstånd:	1,60 N/mm ² (DIN 53504)
Brottöjning:	>500% (DIN 53504)
Appliceringstemperatur:	+1°C till +30°C
Förvaring:	1 år oöppnad förpackning, svalt, torrt, +5°C till +25°C

C:A PRIS/st		
TYP	PRIS	ARTIKEL
Vit		
Grå		
Svart		
Beige		
Brun		



SWEBOLT AB

TEL 08 - 555 975 00 FAX 08 - 583 581 82

ARTIKELLISTA

2013-2014

FIRECRYL FR

Brandbeständig plasto-elastisk acrylmassa



Firecryl är en brandbeständig plasto-elastisk enkomponent acryl-dispersionsbaserad fogmassa. Produkten är brandsvällande vid temperatur över 250°C och förebygger därigenom genomsläpp av rök och eld. Firecryl har ett brandmotstånd på mera än 4 timmar vid en fogsträng på 10mm bredd och 20mm djud vid en vägg tjocklek på 100mm enligt BS 476 del 20, NBN 713.020. Produkten är ej provad i Sverige.

Brandtester:

Provad enligt BS 476 del 20 (UK), NBN 713.020 (Belgien). Testrapport 7830 vid universitetet i Gent, Belgien där Warrington Fire Reserch Center medverkat.

Användningsområden:

Brandtätade fogar inom byggnadsindustrin med upp till 15% rörelse, ex mellan karm/vägg/murverk och sprickor i fogar, puts och murverk. Även vägg- och golvanlutningar, fönsterbräddor m.m.

Patron:

310 ml/patron

Kulör:

Vit-Grå

Vidhäftningsytor:

Alla vidhäftningsytor ska vara rena, torra och fria från fett och damm. Mycket porösa ytor ska förbehandlas med 1/3 Firecryl blandat med 2/3 vatten.

Fogdimension:

Minimal bredd 5mm. För brandklassade fogar min fogbredd 10mm med minimalt djup 20mm.

Teknisk data:

Bas:	Acrylemulsion med brandhämmande ingrediens.
Konsistens:	Stabil pasta
Härdsystem:	Fysikalisk torkning
Skinnbildning:	15-45 minuter beroende på temp och fukthalt.
Härdning:	3-5 dagar beroende på tjocklek, temp och fukthalt.
Hårdhet:	~30 Shore A
Krympning:	~15%
Densitet:	1,4-1,5 g/cm ³
Temperaturresistens:	-20°C till +80°C
Maximal deformation:	15%
Appliceringstemperatur:	+5°C till +35°C
Förvaring:	1 år öppnad förpackning, torrt, svalt, +5°C till +25°C.

C:A PRIS/st		
TYP	PRIS	ARTIKEL
Firecryl FR	X	771102530

SWEBOLT AB

TEL 08 - 555 975 00 FAX 08 - 583 581 82

ARTIKELLISTA

2013-2014

TRANSPACRYL

Transparent plasto-elastisk acrylmassa

Transpacryl är en högkvalitets plasto-elastisk enkomponent acryl-dispersionsbaserad fogmassa. Efter härdning blir fogmassan transparent.

Egenskaper:

Produkter är lättbearbetad, har mycket god vidhäftning mot de flesta porösa ytorna och är övermålningsbar. Kan användas mot anodiserad aluminium och PVC. Fogen blir transparent efter härdning. Innehåller antimögelmedel.

Användningsområden:

Fogar inom byggnadsindustrin med upp till 12,5% rörelse ex. karmar/väggar/murverk, sprickor och fogar och murverk. Väg- och golvanlutningar, fönsterbräda-karm osv.

Patron:

310 ml/patron

Kulörer:

Transparen efter härdning.

Vidhäftningsytor:

Alla vidhäftningsytor ska vara rena, torra och fria från fett och damm. Mycket porösa ytor ska förbehandlas med 1/3 Transpacryl blandat med 2/3 vatten.

Fogdimension:

Rekommendation. Fogdjupet = fogbredd.
Minimal bredd 5mm. Maximal bredd 20mm. Minimalt djup 5mm.

Teknisk data:

Bas:	Acrylemulsion
Konsistens:	Stabil pasta
Härdsystem:	Fysikalisk torkning
Skinnbildning:	15-45 minuter beroende på temp och fukthalt.
Härdning:	14 dagar beroende på tjocklek, temp och fukthalt.
Hårdhet:	~30 Shore A
Krympning:	~35%
Densitet:	1,03 g/ml
Temperaturresistens:	-20°C till +70°C
Maximal deformation:	12,5%
Appliceringstemperatur:	+5°C till +30°C
Förvaring:	1 år öppnad förpackning, torrt, svalt, +5°C till +25°C.

C:A PRIS/st		
TYP	PRIS	ARTIKEL
Transparent	X	771102901



SWEBOLT AB

TEL 08 - 555 975 00 FAX 08 - 583 581 82

ARTIKELLISTA

2013-2014

SWIPEX

Rengöringsduk



Rengöringsduk impregnerad av en blandning av lösningsmedel, biologiskt nedbrytbara tensider och hudsmörjande medel.

Egenskaper:

En produkt bestående av dukar behandlade med medel som rengör färgrester och andra lösningar som bläck, slipmedel, oljor även från händer, verktyg och hårda ytor.

Användningsområden:

Rengöring och borttagning av ämnen på verktyg, händer och hårda underlag.

Innehåll:

80 dukar per burk

Kulör:

Vit

Användning:

Dra ur putsduken ur förpackningen och rör duken på ytan eller detaljen som ska rengöras. Låt ytan lufttorka. Starkt smutsiga ytor rengörs med flera dukar för att förhindra repor och märken i underlaget. Stäng burken för att förhindra avdunstning.

Hälsa:

Förvaras oåtkomligt för barn. Vid kontakt med ögon skölj omedelbart med rikligt med vatten och sök medicinsk vård.

C:A PRIS/st		
TYP	PRIS	ARTIKEL
SWIPEX	X	771113551

SWEBOLT AB

TEL 08 - 555 975 00 FAX 08 - 583 581 82

KLAMMER

HÄFTKLAMMER

18:1

ARTIKELLISTA BYGG

2013-2014

HÄFTKLAMMER till RAPID BLANKFÖRZINKADE

U-KLAMMER

RYGG 10.5mm TRÅD 0.45x1.25



C:A PRIS / 1000ST			
Längd	PRIS	FÖRP.	ARTNR
6	X	5000	1156601106
8	X	5000	1156601108
10	X	5000	1156601110
12	X	5000	1156601112
14	X	5000	1156601114

BESTÄLLNINGSEXEMPEL: 1156601110 - KLAMMER 10mm



HÄFTPISTOL FÖR TRÅDKLAMMER

NETTO / STYCK			
MODELL	PRIS	FÖRP.	ARTNR
V14	X	1	115660001

BESTÄLLNINGSEXEMPEL: 115660001 - HÄFTPISTOL

HÄFTHAMMARE FÖR TRÅDKLAMMER

NETTO / STYCK			
MODELL	PRIS	TYP	ARTNR
V11	X	KORT	115660002
V54A	X	LÅNG	115660003

BESTÄLLNINGSEXEMPEL: 115660001 - HÄFTPISTOL

SWEBOLT AB

TEL 08 - 555 975 00 FAX 08 - 583 581 82

VERKTYG

<u>SDS 2-skärig HAMMARBORR</u>	<u>19:1</u>
<u>SDS MAX 4-skärig HAMMARBORR</u>	<u>19:2</u>
<u>ULTIMAX 6-skärig HAMMARBORR</u>	<u>19:3</u>
<u>BOOSTER 3-skärig HAMMARBORR</u>	<u>19:4</u>
<u>MEGA Cylindrisk HAMMARBORR</u>	<u>19:5</u>
<u>TRÄBORR Flat</u>	<u>19:6</u>
<u>FÖRLÄNGARE</u>	<u>19:6</u>
<u>TRÄBORR Justerbar</u>	<u>19:6</u>
<u>TRÄBORR Cylindrisk</u>	<u>19:7</u>
<u>TRÄBORR SDS + SEXKANT</u>	<u>19:8</u>
<u>GLASBORR</u>	<u>19:9</u>
<u>KERAMIKBORR</u>	<u>19:9</u>
<u>MEJSLAR</u>	<u>19:10-12</u>
<u>BITS</u>	<u>19:13</u>
<u>MUTTERHYLSOR</u>	<u>19:14</u>
<u>METALLBORR Precise</u>	<u>19:15</u>
<u>POPINITBORR</u>	<u>19:16</u>



ARTIKELLISTA BYGG

2013-2014

SDS+

2-SKÄRIG HAMMARBORR

SDS+		
LÄNGD 110/50		
C:A PRIS / ST		
DIM	PRIS	ARTIKEL
4	X	15900040110
5	X	15900050110
5,5	X	15900055110
6	X	15900060110
6,5		15900065110
7	X	15900070110
8	X	15900080110



SDS+		
LÄNGD 260/200		
C:A PRIS / ST		
DIM	PRIS	ARTIKEL
6	X	15900060260
8	X	15900080260
10	X	15900100260
12	X	15900120260
14	X	15900140260
15		15900150260
16	X	15900160260

SDS+		
LÄNGD 160/100		
C:A PRIS / ST		
DIM	PRIS	ARTIKEL
4		15900040160
5		15900050160
5,5	X	15900055160
6	X	15900060160
6,5		15900065160
7	X	15900070160
8	X	15900080160
9		15900090160
10	X	15900100160
11	X	15900110160
12	X	15900120160
13		15900130160
14		15900140160
15		15900150160
16		15900160160

SDS+		
LÄNGD 310/250		
C:A PRIS / ST		
DIM	PRIS	ARTIKEL
6	X	15900060310
8		15900080310
10	X	15900100310
11		15900110310
13		15900130310
14		15900140310
15		15900150310
16	X	15900160310

Se även 3-skärig
BOOSTER på sidan
19:4

SDS+		
LÄNGD 210/150		
C:A PRIS / ST		
DIM	PRIS	ARTIKEL
5	X	15900050210
6	X	15900060210
8	X	15900080210
9		15900090210
10	X	15900100210
12	X	15900120210
14	X	15900140210
15		15900150210
16	X	15900160210
17		15900170210

SDS+		
LÄNGD 460/400		
C:A PRIS / ST		
DIM	PRIS	ARTIKEL
8x410		15900080410
10		15900100460
12		15900120460
14		15900140460
15		15900150460
16		15900160460

SDS+		
LÄNGD 610/550		
C:A PRIS / ST		
DIM	PRIS	ARTIKEL
10		15900100610
12		15900120610
15		15900150610
16		15900160610

BESTÄLLNINGSEXEMPEL:
15900120210 - SDS+ 12x210

SWEBOLT AB

TEL 08 - 555 975 00 FAX 08 - 583 581 82

ARTIKELLISTA BYGG

2013-2014

SDS MAX

4-SKÄRIG HAMMARBORR

SDS MAX		
LÄNGD 340/200		
C:A PRIS / ST		
DIM	PRIS	ARTIKEL
12	X	15901120340
14	X	15901140340
15	X	15901150340
16	X	15901160340
18	X	15901180340

SDS MAX		
LÄNGD 320/200		
C:A PRIS / ST		
DIM	PRIS	ARTIKEL
20	X	15901200320
22	X	15901220320
24	X	15901240320
25	X	15901250320

SDS MAX		
LÄNGD 370/250		
C:A PRIS / ST		
DIM	PRIS	ARTIKEL
28	X	15901280370
30	X	15901300370
32	X	15901320370
35	X	15901350370
38	X	15901380370
40	X	15901400370

SDS MAX		
LÄNGD 540/400		
C:A PRIS / ST		
DIM	PRIS	ARTIKEL
12	X	15901120540
14	X	15901140540
15	X	15901150540
16	X	15901160540
18	X	15901180540

SDS MAX		
LÄNGD 520/400		
C:A PRIS / ST		
DIM	PRIS	ARTIKEL
20	X	15901200520
22	X	15901220520
24	X	15901240520
25	X	15901250520

SDS MAX		
LÄNGD 570/450		
C:A PRIS / ST		
DIM	PRIS	ARTIKEL
28	X	15901280570
30	X	15901300570
32	X	15901320570
35	X	15901350570
38	X	15901380570
40	X	15901400570

**SDS
max**

SDS MAX		
LÄNGD 670/550		
C:A PRIS / ST		
DIM	PRIS	ARTIKEL
28	X	15901280670
35	X	15901350670

SDS MAX		
LÄNGD 920/800		
C:A PRIS / ST		
DIM	PRIS	ARTIKEL
20	X	15901200920
22	X	15901220920
25	X	15901250920
32	X	15901320920
40	X	15901400920



BESTÄLLNINGSEXEMPEL: 15901220520 - SDS MAX 22x520

SWEBOLT AB

TEL 08 - 555 975 00 FAX 08 - 583 581 82

ARTIKELLISTA BYGG

2013-2014

ULTIMAX 6-SKÄRIG BETONGBORR 3-SPETSAR



LÄNGD 340/200mm		
C:A PRIS / ST		
DIAM	PRIS	ARTIKEL
12	X	60316612340
14	X	60316614340
15	X	60316615340
16	X	60316616340
18	X	60316618340
19	X	60316619340
20	X	60316620340
22	X	60316622340
24	X	60316624340
25	X	60316625340
26	X	60316626340
28	X	60316628340
30	X	60316630340
32	X	60316632340
35	X	60316635340
36	X	60316636340
38	X	60316638340
40	X	60316640340
42	X	60316642340
45	X	60316645340

BESTÄLLNINGSEXEMPEL:

60316616340 - ULTIMAX 16x340

LÄNGD 540/400mm		
C:A PRIS / ST		
DIAM	PRIS	ARTIKEL
12	X	60316612540
14	X	60316614540
15	X	60316615540
16	X	60316616540
18	X	60316618540
19	X	60316619540
20	X	60316620540
22	X	60316622540
24	X	60316624540
25	X	60316625540
26	X	60316626540
28	X	60316628540
29	X	60316629540
30	X	60316630540
32	X	60316632540
35	X	60316635540
36	X	60316636540
38	X	60316638540
40	X	60316640540
42	X	60316642540
45	X	60316645540

BESTÄLLNINGSEXEMPEL:

60316620540 - ULTIMAX 20x540



LÄNGD 690/550mm		
C:A PRIS / ST		
DIAM	PRIS	ARTIKEL
16	X	60316616690
18	X	60316618690
19	X	60316619690
20	X	60316620690
22	X	60316622690
24	X	60316624690
25	X	60316625690
26	X	60316626690
28	X	60316628690
29	X	60316629690
30	X	60316630690
32	X	60316632690
35	X	60316635690
36	X	60316636690
38	X	60316638690
40	X	60316640690
42	X	60316642690
45	X	60316645690

BESTÄLLNINGSEXEMPEL:

60316642690 - ULTIMAX 42x690

LÄNGD 920/780mm		
C:A PRIS / ST		
DIAM	PRIS	ARTIKEL
16	X	60316616920
18	X	60316618920
20	X	60316620920
22	X	60316622920
24	X	60316624920
25	X	60316625920
26	X	60316626920
28	X	60316628920
29	X	60316629920
30	X	60316630920
32	X	60316632920
35	X	60316635920
36	X	60316636920
40	X	60316640920
42	X	60316642920
45	X	60316645920

BESTÄLLNINGSEXEMPEL:

60316628920 - ULTIMAX 28x920

LÄNGD 1300mm SAMT 1500mm MOT FÖRFRÅGAN

SWEBOLT AB

TEL 08 - 555 975 00 FAX 08 - 584 909 60



BRUTTOLISTA BYGG

2013-2014

BOOSTER PLUS 3-SKÄRIG BETONGBORR



LÄNGD 110/50mm		
C:A PRIS / ST		
DIAM	PRIS	ARTIKEL
5	X	60311305110
6	X	60311306110
6.5	X	603113065110
7	X	60311307110
8	X	60311308110
10	X	60311310110

LÄNGD 310/250mm		
C:A PRIS / ST		
DIAM	PRIS	ARTIKEL
6	X	60311306310
6.5	X	603113065310
7	X	60311307310
8	X	60311308310
10	X	60311310310
12	X	60311312310
14	X	60311314310
15	X	60311315310
16	X	60311316310
18	X	60311318310
20	X	60311320310



booster PLUS

LÄNGD 160/100mm		
C:A PRIS / ST		
DIAM	PRIS	ARTIKEL
5	X	60311305160
6	X	60311306160
6.5	X	603113065160
7	X	60311307160
8	X	60311308160
9		60311309160
10	X	60311310160
12	X	60311312160
13	X	60311313160
14	X	60311314160
15	X	60311315160
16	X	60311316160

LÄNGD 460/400mm		
C:A PRIS / ST		
DIAM	PRIS	ARTIKEL
8	X	60311308460
10	X	60311310460
12	X	60311312460
14	X	60311314460
15	X	60311315460
16	X	60311316460
18	X	60311318460
20	X	60311320460

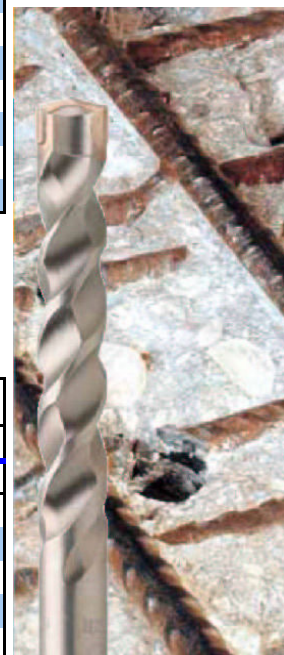

LÄNGD 210/150mm		
C:A PRIS / ST		
DIAM	PRIS	ARTIKEL
6	X	60311306210
6.5	X	603113065210
7	X	60311307210
8	X	60311308210
9		60311309210
10	X	60311310210
12	X	60311312210
13	X	60311313210
14	X	60311314210
15	X	60311315210
16	X	60311316210
18	X	60311318210
20	X	60311320210

LÄNGD 610/550mm		
C:A PRIS / ST		
DIAM	PRIS	ARTIKEL
8	X	60311308610
10	X	60311310610
12	X	60311312610
14	X	60311314610
15	X	60311315610
16	X	60311316610
18	X	60311318610
20	X	60311320610

BESTÄLLNINGSEXEMPEL: 60311314210 - BOOSTER 14x210

SWEBOLT AB

TEL 08 - 555 975 00 FAX 08 - 583 581 82

ARTIKELLISTA BYGG

2013-2014

MEGA - BETONGBORR 2-SKÄRIG CYLINDRISKT SKAFT

L = TOTALLÄNGD L1 = SPIRALLÄNGD



C:A PRIS / ST				
DIAM	L	L1	PRIS	ARTIKEL
3	60mm	34mm	X	603226030
4	75	40	X	603226040
5	85	50	X	603226050
5.5	85	50	X	603226055
6	100	60	X	603226060
6.5	100	60	X	603226065
7	100	60	X	603226070
8	120	72	X	603226080
9	120	72	X	603226090
10	120	72	X	603226100
11	150	82	X	603226110
12	150	82	X	603226120
13	150	82	X	603226130
14	150	82	X	603226140
15	150	79	X	603226150
16	150	79	X	603226160
18	160	89	X	603226180
20	160	89	X	603226200
22	160	99	X	603226220
25	160	99	X	603226250

BESTÄLLNINGSEXEMPEL: 603226060 - MEGA 6mm BETONGBORR

SWEBOLT AB

TEL 08 - 555 975 00 FAX 08 - 583 581 82

ARTIKELLISTA BYGG
2013-2014
TRÄBORR FLAT SEXKANTSKAFT

C:A PRIS / ST			
DIAM	LÅNGD	PRIS	ARTIKEL
6mm	152mm	X	603904060
8	152	X	603904080
10	152	X	603904100
12	152	X	603904120
13	152	X	603904130
14	152	X	603904140
16	152	X	603904160
18	152	X	603904180
19	152	X	603904190
20	152	X	603904200
22	152	X	603904220
24	152	X	603904240
25	152	X	603904250
26	152	X	603904260
28	160	X	603904280
30	160	X	603904300
32	160	X	603904320
35	160	X	603904350



BESTÄLLNINGSEXEMPEL: 603904120 - TRÄBORR FLAT 12mm

FÖRLÄNGARE 270mm + NYCKEL



C:A PRIS / ST		
LANGD	PRIS	ARTIKEL
270mm	X	603906

BESTÄLLNINGSEXEMPEL: 603906 - FÖRLÄNGARE 270mm

JUSTERBAR TRÄBORR



C:A PRIS / ST			
DIM	LÅNGD	PRIS	ARTIKEL
15-45mm	120mm	X	603908

BESTÄLLNINGSEXEMPEL: 603908 - JUSTERBAR TRÄBORR 15-45mm

SWEBOLT AB

TEL 08 - 555 975 00 FAX 08 - 584 909 60

ARTIKELLISTA BYGG

2013-2014

TRÄBORR CYLINDRISK PROFFS

L = TOTALLÄNGD L1 = SPIRALLÄNGD



C:A PRIS / ST			
DIAM	L/L2	PRIS	ARTIKEL
3mm	60/30mm	X	603915030
4	70/40	X	603915040
5	85/45	X	603915050
6	90/50	X	603915060
7	105/60	X	603915070
8	110/65	X	603915080
9	115/70	X	603915090
10	120/75	X	603915100
11	130/80	X	603915110
12	140/85	X	603915120
13	150/95	X	603915130

BESTÄLLNINGSEXEMPEL: 603915100 - TRÄBORR CYL 10mm PRO

TRÄBORR CYLINDRISK STANDARD

L = TOTALLÄNGD L1 = SPIRALLÄNGD



C:A PRIS / ST			
DIAM	L/L2	PRIS	ARTIKEL
3mm	60/32mm	X	603901030
4	70/45	X	603901040
5	85/50	X	603901050
6	92/55	X	603901060
7	100/65	X	603901070
8	115/75	X	603901080
9	116/80	X	603901090
10	130/85	X	603901100
11	150/95	X	603901110
12	150/95	X	603901120
13	150/95	X	603901130
14	150/95	X	603901140
15	150/95	X	603901150
16	160/100	X	603901160
18	160/100	X	603901180
20	160/100	X	603901200
22	205/130	X	603901220

BESTÄLLNINGSEXEMPEL: 603901120 - TRÄBORR CYL 12mm STANDARD

SWEBOLT AB

TEL 08 - 555 975 00 FAX 08 - 584 909 60

ARTIKELISTA BYGG

2013-2014

TRÄBORR SEXKANTFÄSTE & SDS+

SE XKANTFÄSTE		
LÄNGD 235/160mm		
C:A PRIS / ST		
DIAM	PRIS	ARTIKEL
8	X	603905080
10	X	603905100
12	X	603905120
13	X	603905130
14	X	603905140
16	X	603905160
18	X	603905180
20	X	603905200
22	X	603905220
24	X	603905240
25	X	603905250
26	X	603905260
28		603905280
30		603905300
32	X	603905320



SDS+ FÄSTE		
LÄNGD 235/160mm		
C:A PRIS / ST		
DIAM	PRIS	ARTIKEL
8	X	603917080
10	X	603917100
12	X	603917120
14	X	903917140
16	X	603917160
18	X	603917180
20	X	603917200
22	X	603917220
24	X	603917240
26	X	603917260



SE XKANTFÄSTE		
LÄNGD 450/380mm		
C:A PRIS / ST		
DIAM	PRIS	ARTIKEL
8		603916080
10	X	603916100
12	X	603916120
14	X	603916140
16	X	603916160
18	X	603916180
20	X	603916200
22	X	603916220
24	X	603916240
26	X	603916260
28	X	603916280
30	X	603916300
32	X	603916320

SDS+ FÄSTE		
LÄNGD 400/320mm		
C:A PRIS / ST		
DIAM	PRIS	ARTIKEL
10	X	603914100
12	X	603914120
14	X	903914140
16	X	603914160
18	X	603914180
20	X	603914200
22	X	603914220
24	X	603914240
26	X	603914260
28	X	603914280
30	X	603914300

BESTÄLLNINGSEXEMPEL:
603914200 - TRÄBORR 14x200 SDS

SE XKANTFÄSTE		
LÄNGD 600/530mm		
C:A PRIS / ST		
DIAM	PRIS	ARTIKEL
8		603923080
10	X	603923100
12	X	603923120
14	X	603923140
16	X	603923160
18	X	603923180
20	X	603923200
24	X	603923240
28	X	603923280
30	X	603923300
32	X	603923320



SWEBOLT AB

TEL 08 - 555 975 00 FAX 08 - 584 909 60

ARTIKELLISTA BYGG

2013-2014

GLASBORR - VINGFORMAD



C:A PRIS / ST				
DIAM	L	FÖRP	PRIS	ARTIKEL
3mm	65mm	1st	X	603400030
4	65	1	X	603400040
5	65	1	X	603400050
6	65	1	X	603400060
7	70	1	X	603400070
8	70	1	X	603400080
9	70	1	X	603400090
10	80	1	X	603400100
12	80	1	X	603400120
13	80	1	X	603400130

BESTÄLLNINGSEXEMPEL: 603400080 - GLASBORR 8mm

KERAMIKBORR

L = TOTALLÄNGD L1 = SPIRALLÄNGD

SMÖRJ MED VATTEN !



C:A PRIS / ST				
DIAM	L/L2	FÖRP	PRIS	ARTIKEL
3mm	60/34mm	1st	X	603245030
4	75/40	1	X	603245040
5	85/50	1	X	603245050
5,5	85/50	1	X	603245055
6	100/60	1	X	603245060
6,5	100/60	1	X	603245065
7	100/60	1	X	603245070
8	120/72	1	X	603245080
9	120/72	1	X	603245090
10	120/72	1	X	603245100
12	150/92	1	X	603245120

BESTÄLLNINGSEXEMPEL: 603245040 - KERAMIKBORR 4mm

SWEBOLT AB

TEL 08 - 555 975 00 FAX 08 - 583 581 82

ARTIKELLISTA BYGG

2013-2014 SPETSMEJSEL



SDS+			
C:A PRIS / ST			
DIAM	LÅNGD	PRIS	ARTIKEL
12mm	250mm	X	60332212250
14	250	X	60332214250

BESTÄLLNINGSEXEMPEL: 60332212250 -
SPETSMEJSEL 12x250 SDS+

SDS MAX			
C:A PRIS / ST			
DIM	LÅNGD	PRIS	ARTIKEL
18	280mm	X	60334218280
18	400	X	60334218400
18	600	X	60334218600

BESTÄLLNINGSEXEMPEL: 60334218280 -
SPETSMEJSEL 18x280 SDS MAX

SPIT & MAKITA				
C:A PRIS / ST				
DIAM	L	PRIS	FÖR MASKIN	ARTIKEL
14mm	250mm	X	SPIT	60332314250
24	400	X	HM1 MAKITA	60339324400

BESTÄLLNINGSEXEMPEL: 60339324400 - SPETSMEJSEL 24x400 MAKITA

FLATMEJSEL



SDS+			
C:A PRIS / ST			
BREDD	LÅNGD	PRIS	ARTIKEL
20mm	250mm	X	60331820250
40	200mm	X	60331840200

BESTÄLLNINGSEXEMPEL: 60331840200 -
FLATMEJSEL 40x200 SDS+

SDS MAX			
C:A PRIS / ST			
BREDD	LÅNGD	PRIS	ARTIKEL
24mm	280mm	X	60334324280
24	400	X	60334324400
24	600	X	60334324600
50	360	X	60334350360
80	300	X	60334380300
115	360	X	603343115360

BESTÄLLNINGSEXEMPEL: 60334324600 -
FLATMEJSEL 24x600 SDS MAX

SPIT & MAKITA				
C:A PRIS / ST				
BREDD	LÅNGD	PRIS	FÖR MASKIN	ARTIKEL
20mm	250mm	X	SPIT	60331920250
32	400	X	HM1 MAKITA	60339432400
75	400	X	HM1 MAKITA	60339475400

BESTÄLLNINGSEXEMPEL: 60339432400 - FLATMEJSEL 32x400 MAKITA

SWEBOLT AB

TEL 08 - 555 975 00 FAX 08 - 584 909 60

ARTIKELLISTA BYGG

2013-2014

FLATMEJSEL VINKLAD



SDS+			
C:A PRIS / ST			
BREDD	LANGD	PRIS	ARTIKEL
40mm	200mm	X	60334840200

BESTÄLLNINGSEXEMPEL: 60334840200 -
FLATMEJSEL VINKLAD 40x200 SDS+

SDS MAX			
C:A PRIS / ST			
BREDD	LANGD	PRIS	ARTIKEL
50mm	300mm	X	60334950300

BESTÄLLNINGSEXEMPEL: 60334950300 -
FLATMEJSEL VINKLAD 50x300 SDS MAX

FLATMEJSEL TANDAD



SDS MAX			
C:A PRIS / ST			
BREDD	LANGD	PRIS	ARTIKEL
40mm	280mm	X	60336140280

BESTÄLLNINGSEXEMPEL: 60336140280 -
FLATMEJSEL TANDAD 40x280 SDS MAX

SVANMEJSEL VINKLAD (HOCKEYKLUBB-MEJSEL)



SDS MAX			
C:A PRIS / ST			
BREDD	LÄNGD	PRIS	ARTIKEL
40mm	280mm	X	60332940280

BESTÄLLNINGSEXEMPEL: 60332940280 -
SVANMEJSEL 40x280 SDS MAX

SWEBOLT AB

TEL 08 - 555 975 00 FAX 08 - 584 909 60

ARTIKELLISTA BYGG

2013-2014
HÅLMEJSEL



SDS+			
C:A PRIS / ST			
BREDD	LÅNGD	PRIS	ARTIKEL
22mm	250mm	X	60331122250

BESTÄLLNINGSEXEMPEL: 60331122250 -
HÅLMEJSEL 22x250 SDS+

SDS MAX			
C:A PRIS / ST			
BREDD	LÅNGD	PRIS	ARTIKEL
26mm	300mm	X	60331226300

BESTÄLLNINGSEXEMPEL: 60331226300 -
HÅLMEJSEL 26x300 SDS MAX

HÅLMEJSEL med VINGAR



SDS MAX			
C:A PRIS / ST			
BREDD	LÅNGD	PRIS	ARTIKEL
32mm	300mm	X	60331432300
35	380mm	X	60331435380

BESTÄLLNINGSEXEMPEL: 60331432300 -
HÅLMEJSEL VINGAR 32x300 SDS MAX

SWEBOLT AB

TEL 08 - 555 975 00 FAX 08 - 584 909 60

ARTIKELLISTA BYGG

2013-2014

BITSLÄNGD = 25mm

Bits för GIPSSKIVESKRUV. Phillips Nr 2

Skaft 1/4" längd 25mm

C:A PRIS /100 ST X

BESTÄLLNINGSEXEMPEL: 680002025 - BITS PH Nr 2x25mm

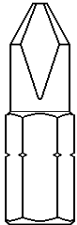

BITS 1/4" SKAFT LÄNGD 25mm

PHILLIPS

PRIS / 100 ST	
PHILLIPS	100 ST
PH 0	
PH 1	X
PH 2	X
PH 3	X

BESTÄLLNINGSEXEMPEL:
680003025 - BITS PH Nr 3x25mm

POZI

PRIS / 100 ST	
POZI	100 ST
PZ 1	X
PZ 2	X
PZ 3	X

BESTÄLLNINGSEXEMPEL:
680022025 - BITS POZI Nr 2x25mm

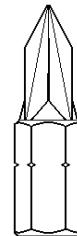

STAR

C:A PRIS/100ST			
DIM mm	PRIS	DIM mm	PRIS
T-6		T-20	X
T-7		T-25	X
T-8		T-27	
T-9	X	T-30	X
T-10	X	T-40	X
T-15	X		

BESTÄLLNINGSEXEMPEL:
6801015251 - BITS STAR T-15x25mm

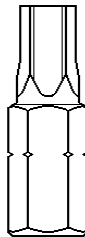

STAR KONISK 3°

C:A PRIS/100ST			
DIM mm	PRIS	DIM mm	PRIS
T-6		T-20	X
T-7		T-25	X
T-8		T-27	
T-9	X	T-30	X
T-10	X	T-40	X
T-15	X		

BESTÄLLNINGSEXEMPEL:
680101525 - BITS STAR T-15x25mm

6-KANT

C:A PRIS/100ST			
DIM mm	PRIS	DIM mm	PRIS
1,5	X	5	X
2	X	6	X
2,5	X	7	X
3	X	8	X
4	X	10	X

BESTÄLLNINGSEXEMPEL:
680305025 - BITS 6-KANT 5x25mm

C:A PRIS/100ST	
6-KANT	PRIS
1/16	
5/64	F
3/32	Ö
7/64	R
1/8	F
9/64	R
5/32	Å
3/16	G
7/32	A
1/4	N
5/16	

VI HAR ÄVEN LÅNGA (50mm/70mm/90mm/100mm/150mm) MASKINBITS !

SWEBOLT AB

TEL 08 - 555 975 00 FAX 08 - 583 581 82

ARTIKELLISTA BYGG

2013-2014

MUTTERHYLSA 1/4" SKAFT

MAGNETISK

PRIS / 100ST		
6-KANT	LANGD	PRIS
6	42	X
7	42	X
8	42	X
10	42	X
11	42	X
12	42	X
13	42	X
14	42	X
7	65	X
8	65	X
10	65	X
11	65	X
12	65	X
13	65	X
14	65	X

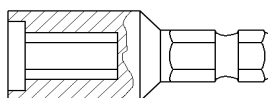

OMAGNETISK

PRIS / 100ST		
6-KANT	LANGD	PRIS
6	65	X
7	65	X
8	65	X
10	65	X
11	65	X
12	65	X
13	65	X
14	65	X
7	100	X
8	100	X
10	100	X
11	100	X
12	100	X
13	100	X
14	100	X

BESTÄLLNINGSEXEMPEL: 6825013 - MUTTERHYLSA 13mmX42 MAGNETISK

BESTÄLLNINGSEXEMPEL: 6826013 - MUTTERHYLSA 13mmX65 MAGNETISK

MAGNETISK BITSHÅLLARE



C:A PRIS / ST					
C-RING	YTTERD.	TOT.LANGD		HÅLLARE	PRIS
UTAN	10	60	2 DELAD	ROSTFRI	X
UTAN	10	125	2 DELAD	ROSTFRI	X
UTAN	10	60	2 DELAD	STÅL	X
MED	11	60	1 DEL	ROSTFRI	X
MED	11	75	2 DELAD	ROSTFRI	X
MED	11	75	1 DEL	ROSTFRI	X
MED	11	75	1 DEL	ROSTFRI	X

MAGNETISK BITSHÅLLARE MED SNABBCHUCK

1/4" SKAFT. 2 DELAD MED ROSTFRI KROPP

LÅNGD	PRIS / ST
51	X
60	X
75	X

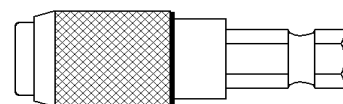

BESTÄLLNINGSEXEMPEL: 6828001 - BITSHÅLLARE 51mm SNABBCHUCK

SWEBOLT AB

TEL 08 - 555 975 00 FAX 08 - 583 581 82

ARTIKELLISTA BYGG

2013-2014

BORR NR 100

DIN 338 HSS *PRECISE*



L = TOTALLÄNGD L1 = SPIRALLÄNGD

C:A PRIS / STYCK

DIM	L / L1	PRIS	DIM	L / L1	PRIS	DIM	L / L1	PRIS
1,00	34/12	X	4,80	86/52	X	8,80	125/81	X
1,10	36/14	X	4,90	86/52	X	8,90	125/81	X
1,20	38/16	X	5,00	86/52	X	9,00	125/81	X
1,30	38/16	X	5,10	86/52	X	9,10	125/81	X
1,40	40/18	X	5,20	86/52	X	9,20	125/81	X
1,50	40/18	X	5,25	86/52	X	9,30	125/81	X
1,60	43/20	X	5,30	86/52	X	9,50	125/81	X
1,70	43/20	X	5,40	93/57	X	9,60	133/87	X
1,80	46/22	X	5,50	93/57	X	9,70	133/87	X
1,90	46/22	X	5,60	93/57	X	9,90	133/87	X
2,00	49/24	X	5,70	93/57	X	10,00	133/87	X
2,10	49/24	X	5,75	93/57	X	10,10	133/87	X
2,20	53/27	X	5,80	93/57	X	10,20	133/87	X
2,30	53/27	X	5,90	93/57	X	10,50	133/87	X
2,40	57/30	X	6,00	93/57	X	10,60	133/87	X
2,50	57/30	X	6,10	101/63	X	10,70	133/87	X
2,60	57/30	X	6,20	101/63	X	10,80	133/87	X
2,70	61/33	X	6,30	101/63	X	10,90	133/87	X
2,80	61/33	X	6,40	101/63	X	11,00	142/94	X
2,90	61/33	X	6,50	101/63	X	11,50	142/94	X
3,00	61/33	X	6,60	101/63	X	12,00	151/101	X
3,10	65/36	X	6,70	101/63	X	12,50	151/101	X
3,20	65/36	X	6,80	109/69	X	12,60	151/101	X
3,25	65/36	X	6,90	109/69	X	13,00	151/101	X
3,30	65/36	X	7,00	109/69	X	13,20	151/101	X
3,40	70/39	X	7,10	109/69	X	13,30	160/108	X
3,50	70/39	X	7,20	109/69	X	13,50	160/108	X
3,60	70/39	X	7,30	109/69	X	13,70	160/108	X
3,70	70/39	X	7,40	109/69	X	13,90	160/108	X
3,75	70/39	X	7,50	109/69	X	14,00	160/108	X
3,80	75/43	X	7,60	117/75	X	14,50	169/114	X
3,90	75/43	X	7,70	117/75	X	14,75	169/114	X
4,00	75/43	X	7,80	117/75	X	15,00	169/114	X
4,10	75/43	X	7,90	117/75	X	15,25	169/114	X
4,20	75/43	X	8,00	117/75	X	15,50	178/120	X
4,25	75/43	X	8,10	117/75	X	16,00	178/120	X
4,30	80/47	X	8,20	117/75	X	18,00	191/130	X
4,40	80/47	X	8,30	117/75	X	20,00	205/140	X
4,50	80/47	X	8,40	117/75	X			
4,60	80/47	X	8,50	117/75	X			
4,70	80/47	X	8,60	125/81	X			
4,75	80/47	X	8,70	125/81	X			

BESTÄLLNINGSEXEMPEL: 600990550 - BORR 5,50mm PRECISE

**HAR DU SETT VÅRAN VERKTYGSPRISLISTA?
ETT KOMPLETT SORTIMENT MED VERKTYG!**

SWEBOLT AB

TEL 08 - 555 975 00 FAX 08 - 583 581 82

BRUTTOLISTA BYGG

2013-2014

KORT BORR - POPNITSBORR DUBBEL



L = TOTALLÄNGD L1 = SPIRALLÄNGD

C:A PRIS/ST			
Ø	L/L1	DUBBEL	ARTIKEL
2,00	38/9	16	62301180200
2,50	43/10	20	62301180250
3,00	46/11	14	62301180300
3,10	49/12	15	62301180310
3,20	49/12	16	62301180320
3,30	49/12	16	62301180330
3,40	52/14	18	62301180340
3,50	52/14	17	62301180350
4,00	55/14	17	62301180400
4,10	55/14	16	62301180410
4,20	55/14	16	62301180420
4,50	58/16	18	62301180450
4,90	62/17,5	28	62301180490
5,00	62/17,5	20	62301180500
5,10	62/17,5	27	62301180510
5,20	62/17,5	28	62301180520
5,50	66/19	25	62301180550
5,60	66/19	30	62301180560
6,10	66/19	38	62301180610
6,50	70/20	30	62301180650

BESTÄLLNINGSEXEMPEL: 62301180300 -
POPNITSBORR 3,00 DUBBEL

C:A PRIS/ST			
Ø	L/L1	ENKEL	ARTIKEL
2,00	38/12	12	62348180200
2,50	43/14	13,50	62348180250
3,00	46/16	8	62348180300
3,10	49/18	8,50	62348180310
3,30	49/18	9	62348180330
3,50	52/20	9	62348180350
3,80	55/22	10	62348180380
4,00	55/22	10	62348180400
4,10	55/22	10	62348180410
4,20	55/22	10	62348180420
4,40	58/24	10	62348180440
4,50	58/24	14	62348180450
4,90	62/26	14	62348180490
5,00	62/26	12,50	62348180500
5,20	62/26	16	62348180520
5,30	62/26	16	62348180530
5,40	66/28	15	62348180540
5,50	66/28	14	62348180500
5,80	66/28	18	62348180580
5,90	66/28	18	62348180590
6,00	66/28	14,50	62348180600
6,10	70/31	20	62348180610
6,50	70/31	16	62348180650
6,80	70/31	21	62348180680
7,00	70/31	16	62348180700
7,20	70/31	21	62348180720
7,30	74/34	27	62348180730
7,50	74/34	21	62348180750
7,60	79/37	30	62348180760
7,70	79/37	30	62348180770
8,00	79/37	30	62348180800
8,50	79/37	30	62348180850
8,60	84/40	35	62348180860
8,80	84/40	38	62348180880
9,00	84/40	30	62348180900
9,10	84/40	44	62348180910
9,40	84/40	52	92348180940
9,50	84/40	43	62348180950
10,00	89/43	34	62348181000

BESTÄLLNINGSEXEMPEL: 62348180600 -
KORT BORR 6,00

SWEBOLT AB

TEL 08 - 555 975 00 FAX 08 - 583 581 82